

NÁVOD NA POUŽÍVANIE A ÚDRŽBU

 **FIMAP**[®]



FSR B
FSR HYBRID

VYD. 09-2013

SK

ORIGINÁLNY
NÁVOD
Dok. 10043527
Ver. AA



Opisy uvedené v tejto publikácii nie sú záväzné.

Firma si preto vyhradzuje právo vykonať kedykoľvek zmeny na jednotlivých častiach, súčiastkach a v dodávkach príslušenstva, ktoré bude považovať za výhodné z hľadiska vylepšenia alebo z akejkoľvek potreby konštrukčného či obchodného charakteru.

Reprodukcia textov a obrázkov uvedených v tejto publikácii, a to i čiastočná, je zákonom zakázaná.

Firma si vyhradzuje právo na vykonanie zmien technického charakteru a/alebo zmien vo výbave. Obrázky majú výhradne orientačný charakter a nie sú záväzné z hľadiska dizajnu, ani z hľadiska výbavy.

SYMBOLY POUŽITÉ V NÁVODE



Symbol otvorenej knihy s písmenom i:
Informuje o potrebe prečítania pokynov na používanie



Symbol otvorenej knihy:
Informuje obsluhu o potrebe prečítania si návodu pred začiatkom používania stroja



Symbol upozornenia
Pozorne si prečítajte časti označené týmto symbolom a dôkladne dodržujte uvedené pokyny, a to kvôli bezpečnosti obsluhy i stroja



Symbol upozornenia
Informuje o nebezpečenstve inhalácie plynov a úniku korozívnych kvapalín



Symbol upozornenia
Informuje o nebezpečenstve požiaru.
Nepribližujte sa s otvoreným ohňom



Symbol upozornenia
Upozorňuje, že so zabaleným výrobkom je potrebné manipulovať prostredníctvom vhodných zdvíhacích prostriedkov, ktoré sú v zhode so zákonnými nariadeniami



Symbol likvidácie
Časti označené týmto symbolom je potrebné prečítať si kvôli správnej likvidácii

RÝCHLE NAHLIADNUTIE (ELEKTRONICKÝ DOKUMENT):

Pre rýchly prístup k informáciám elektronického dokumentu používajte Záložky a Spojenie na konkrétnu Stranu:

Záložky:

Aktivujte panel „Záložky“ prehliadača rozhrania kliknutím na príslušnú ikonu (01); vzhľad ikony sa môže meniť v závislosti na verzii zobrazovacej aplikácie Acrobat.

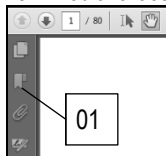

Na zobrazenie požadovaného odseku stačí kliknúť na názov uvedený v prehliadači (02) a zobrazí sa požadované cieľové určenie.

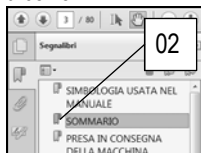

Spojenie na konkrétnu Stranu:

V Súhrnnom prehľade dokumentu stačí na zobrazenie požadovaného odseku kliknúť na jeho názov a zobrazí sa požadované cieľové určenie.

SOMMARIO	
PRESA IN CONSEGNA DELLA MACCHINA	5
TARGA MATRICOLA	5
PREMESSA	5

Poznámka:

Pre rýchly návrat na súhrnný prehľad dokumentu stačí kliknúť na firemné logo vo vrchnej časti strany a znovu sa zobrazí východiskové cieľové určenie.

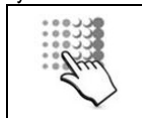



OBSAH

PREBRATIE DORUČENÉHO STROJA	6
VÝCHODISKOVÉ PREDPOKLADY	6
IDENTIFIKAČNÉ ÚDAJE	6
TECHNICKÉ ÚDAJE	6
ZAMÝŠĽANÉ POUŽITIE – SPRÁVNE POUŽITIE	6
IDENTIFIKAČNÝ ŠTÍTOK	6
TECHNICKÉ ÚDAJE	7
SYMBOLY POUŽITÉ NA STROJI	8
ZÁKLADNÉ BEZPEČNOSTNÉ POKYNY	10
PRÍPRAVA STROJA	11
1. MANIPULÁCIA SO ZABALENÝM STROJOM	11
2. ROZBALENIE STROJA	11
3. PREPRAVA STROJA.....	11
4. PRVKY NA OVLÁDACÍCH RIADIDLÁCH	12
5. SÚČASTI STĹPIKA RIADENIA (VERZIE B).....	12
6. SÚČASTI STĹPIKA RIADENIA (VERZIE HYBRID)	12
7. SÚČASTI PLOŠINY	12
8. PREDNÉ SÚČASTI.....	13
9. ČASTI NA BOKU ZARIADENIA.....	13
10. ZADNÉ SÚČASTI STROJA.....	13
11. DRUH AKUMULÁTORA (VERZIA B).....	13
12. DRUH AKUMULÁTORA (VERZIE HYBRID)	14
13. ÚDRŽBA A LIKVIDÁCIA AKUMULÁTOROV	14
14. VLOŽENIE AKUMULÁTOROV DO STROJA (VERZIA B).....	14
15. VLOŽENIE AKUMULÁTOROV DO STROJA (VERZIE HYBRID)	15
16. PRIPOJENIE AKUMULÁTOROV A KONEKTORA AKUMULÁTOROV (VERZIA B).....	16
17. PRIPOJENIE AKUMULÁTOROV A KONEKTORA AKUMULÁTOROV (VERZIE HYBRID).....	17
18. PRIPOJENIE NABÍJAČKY AKUMULÁTOROV (VERZIA B BEZ NAB. AKUM.).....	17
19. PRIPOJENIE NABÍJAČKY AKUMULÁTOROV (VERZIA B S NAB. AKUM.).....	18
20. PRIPOJENIE NABÍJAČKY AKUMULÁTOROV (VERZIE HYBRID)	20
21. SIGNALIZÁTOR ÚROVNE NABITIA AKUMULÁTOROV (VERZIA B)	21
22. POČÍTADLO HODÍN	21
23. JAZDA DOPREDU PRACOVNOU RÝCHLOSŤOU	21
24. MAJÁK (VOLITELNÉ PRÍSLUŠENSTVO).....	22
25. NAPLNENIE PALIVOVEJ NÁDRŽE (VERZIE HYBRID)	22
26. PREDNÉ SVETLOMETY	22
PRÍPRAVA NA PRACOVNÚ ČINNOSŤ	23
27. PRÍPRAVA NA PRACOVNÚ ČINNOSŤ (VERZIA B)	23
28. PRÍPRAVA NA PRACOVNÚ ČINNOSŤ (VERZIE HYBRID).....	24
PRACOVNÁ ČINNOSŤ	25
29. ZAHÁJENIE PRACOVNEJ ČINNOSTI (VERZIA B).....	25
30. ZAHÁJENIE PRACOVNEJ ČINNOSTI (VERZIE HYBRID)	27
31. TLAČIDLO NÚDZOVÉHO ZASTAVENIA	31
32. KONTROLKA PORUCHY ALTERNÁTORA (VERZIA HYBRID).....	31
33. VYPRÁZDNIENIE ZBERNEJ ZÁSUVKY.....	32
PO UKONČENÍ PRACOVNEJ ČINNOSTI	34
KAŽDODENNÁ ÚDRŽBA	36
34. ČISTENIE STREDNEJ KEFY	36
35. ČISTENIE BOČNEJ KEFY	37
TÝŽDENNÁ ÚDRŽBA	38
36. ČISTENIE PANELOVÉHO FILTRA.....	38
37. ČISTENIE LÁTKOVÉHO FILTRA (VOLITELNÉ PRÍSLUŠENSTVO).....	39
38. ČISTENIE ZBERNEJ ZÁSUVKY	40
MIMORIADNA ÚDRŽBA	41



39. NASTAVENIE BOČNEJ KEFY	41
40. NASTAVENIE KLAPIEK STREDOVEJ KEFY	41
41. VÝMENA STREDNEJ KEFY	42
42. VÝMENA BOČNEJ KEFY.....	43
ÚDRŽBA ENDOTERMICKÉHO MOTORA.....	44
KONTROLA ČINNOSTI	45
43. NEDOCHÁDZA K UVEDENIU STROJA DO ČINNOSTI	45
44. ENDOTERMICKÝ MOTOR SA NEDÁ NAŠTARTOVAŤ	45
45. STROJ NEČISTÍ DOSTAČOČNE	45
46. STROJ POČAS SVOJEJ ČINNOSTI VÍRI PRACH.....	45
47. NADMERNÝ HLUK ALEBO NEPRAVIDELNÝ HLUK STREDNEJ KEFY	45
48. NADMERNÝ HLUK ALEBO NEPRAVIDELNÝ HLUK BOČNEJ KEFY.....	45
LIKVIDÁCIA	46
VOĽBA A POUŽITIE KIEF	47
VYHLÁSENIE O ZHODE ES (CE).....	48



PREBRATIE DORUČENÉHO STROJA

Pri preberaní stroja je nevyhnutné okamžite skontrolovať, či boli doručené všetky časti, uvedené v sprievodných dokumentoch, a či počas prepravy nedošlo k ich poškodeniu. V prípade zistenia škôd nahláste ich rozsah prepravcovi a zároveň na to upozorníte naše oddelenie starostlivosti o zákazníkov. Len pri takomto bezprostrednom postupe bude možné doručiť chýbajúce časti a zabezpečiť náhradu škody.

VÝCHODISKOVÉ PREDPOKLADY

Akýkoľvek stroj môže fungovať dokonale a spoľahlivo len v prípade, ak je správne používaný a udržiavaný v stave plnej funkčnosti. Preto vás prosíme, aby ste si pozorne prečítali tento návod pred prvým použitím stroja a následne vždy pri každom probléme, ktorý sa počas činnosti vyskytne. Pripomíname vám, že v prípade potreby je vám kedykoľvek k dispozícii naša servisná služba, spolupracujúca s našimi predajcami, ktorá vám môže poskytnúť prípadné rady alebo vykonať potrebné priame zásahy.

IDENTIFIKAČNÉ ÚDAJE

Pri žiadosti o servisnú službu alebo o náhradné diely vždy uveďte model, verziu a výrobné číslo stroja, ktoré sú uvedené na príslušnom identifikačnom štítku.

TECHNICKÉ ÚDAJE

Stroje modelového radu FSR sú motorové zemetacie stroje s obsluhou, s elektrickým pohonom (napájané z trakčných akumulátorov) alebo so vznetovým pohonom (napájané z endotermického motora), určené pre čistenie vonkajších i vnútorných dláždených, betónových alebo asfaltových povrchov.

Musí pracovať na suchom povrchu, aj keď je možné použiť ho aj na mokrom povrchu za podmienky, že zariadenie bude pracovať s uzatvoreným vysávaním. Súčasťou týchto strojov je stredná kefa na zber nečistôt, odstránených kefou, bočná kefa pre obvodové čistenie a čistenie rohov, vysávací systém vybavený filtrom určeným na zabránenie vírenia prachu, a zásuvkou na zber nečistôt odstránených kefou, ktorú je možné aktivovať manuálne prostredníctvom pákového mechanizmu.

ZAMÝŠĽANÉ POUŽITIE – SPRÁVNE POUŽITIE

Motorový zemetací stroj je určený na čistenie vonkajších i vnútorných dláždených, betónových a asfaltových povrchov a je určený výhradne pre profesionálne použitie v priemyselných, obchodných a verejných priestoroch. Smie byť použitý výhradne v uzavretých alebo aspoň krytých priestoroch. Stroj nesmie byť používaný v daždi, ani naň nesmie byť smerovaný prúd vody. Stroj nesmie byť používaný za dažďa, ani naň nesmie byť smerovaný prúd vody. JE ZAKÁZANÉ používať stroj na zberanie nebezpečného prachu alebo horľavých tekutín v prostredí s výbušnou atmosférou. Okrem toho sa nesmie používať ako dopravný prostriedok na prepravu nákladu a osôb.

IDENTIFIKAČNÝ ŠTÍTK

Identifikačný štítok je umiestnený v zadnej časti stĺpika riadenia a sú na ňom uvedené základné parametre stroja, a predovšetkým výrobné číslo stroja. Výrobné číslo predstavuje mimoriadne dôležitú informáciu, ktorú je potrebné uviesť pri každej žiadosti o servisnú službu, alebo pri nákupe náhradných dielov.

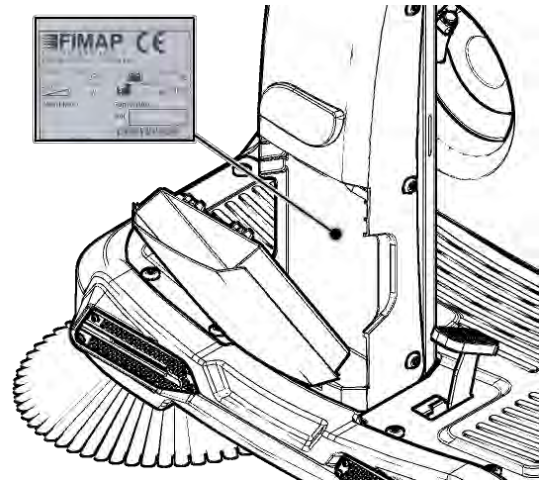



TECHNICKÉ ÚDAJE	MJ	FSR B	FSR HYBRID
Pracovná šírka bez bočnej kefy	mm	580	580
Pracovná šírka s pravou bočnou kefou	mm	790	790
Pracovná šírka s pravou a ľavou bočnou kefou	mm	1 000	1 000
Pracovná kapacita až do (s dvomi bočnými kefami verzie 2SL)	m ² /h	5 100	4 600
Stredná kefa	∅ mm	260	260
Bočná kefa	∅ mm	400	400
Otáčky strednej kefy	ot/min	550	550
Otáčky bočnej kefy	ot./min	65	65
Endotermický motor	hp / ot./min	–	4,8 / 3 600
Motor strednej kefy	V / W	24/380	24/380
Motor bočnej kefy	V / W	24/90	24/90
Motor pohonu	V / W	24/300	24/300
Motor vysávania	V / W	24/400	24/400
Motor vibračného oklepávadla	V / W	24/80	24/80
Celkový výkon	W	1 250	1 250
Predné kolesá ((počet / (priemer x šírka))	Počet / (∅	1 / (175 x 60)	1 / (175 x 60)
Zadné kolesá ((počet / (priemer x šírka))	Počet / (∅	1 / (225 x 69)	1 / (230 x 88)
Rýchlosť jazdy dopredu počas pracovnej činnosti	km/h	4,8	4,8
Prekonateľný sklon	%	10	10
Filtračný povrch (látkový filter dodávaný v rámci voliteľného príslušenstva)	m ²	2,2	2,2
Filtračný povrch (papierový filter)	m ²	3,2	3,2
Objem zásuvky pre zber odpadu	dm ³	20	20
Polomer zatáčania	mm	3 600	3 600
Dĺžka stroja	mm	1 455	1 455
Výška stroja	mm	1 030	1 030
Výška stroja s majákom	mm	1 080	1 080
Šírka stroja	mm	845	845
Priestor pre akumulátor (š x d x v)	mm	340 x 174 x 310	–
Priestor pre akumulátory (š x d x v)	mm	–	270 x 360 x 240
Menovité napätie akumulátorov	V	12	12
Hmotnosť akumulátora	kg	36,5	20
Hmotnosť stroja naprázdno (bez akumulátorov)	kg	175	–
Hmotnosť stroja naprázdno (bez paliva endotermického motora)	kg	–	252
Prepravná hmotnosť stroja (stroj + akumulátory + kefy)	kg	248	–
Prepravná hmotnosť stroja (stroj + kefy + bez paliva endotermického motora)	kg	–	255
Pohotovostná hmotnosť stroja (stroj + akumulátory + kefy + obsluha)	kg	323	–
Pohotovostná hmotnosť stroja (stroj + kefy + palivo endotermického motora + obsluha)	kg	–	325
Úroveň akustického tlaku (ISO 11201) - LpA	dB (A)	60,5	81,2
Nepresnosť merania KpA	dB (A)	1,4	1,4
Úroveň akustického tlaku (ISO 3744) - LWA	dB (A)	-	-
Úroveň vibrácií na ruke (ISO 5349)	m/s ²	<2,5	<2,5
Úroveň vibrácií na tele (ISO 2631)	m/s ²	<0,5	<0,5



SYMBOLY POUŽITÉ NA STROJI

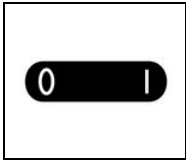

Symbol hlavného vypínača (verzia B).
Používa sa na stĺpiku riadenia na označenie vypínača s kľúčom na zapnutie (I) alebo vypnutie (0) činnosti stroja.

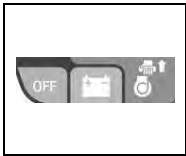

Symbol hlavného vypínača (verzia Hybrid).
Používa sa na stĺpiku riadenia na označenie vypínača s kľúčom, ktorý zaisťuje druh napájania stroja.

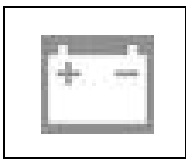

Symbol poruchy alternátora (verzia Hybrid).
Používa sa na označenie červenej kontrolky poruchy elektrického rozvodu súvisiaceho s alternátorom.

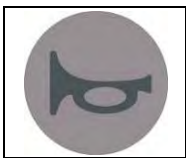

Symbol akustického hlásiča.
Označuje tlačidlo akustického hlásiča.



Symbol voliča spätného chodu.
Používa sa pre označenie tlačidla, ktoré umožňuje zaradiť spätný chod.

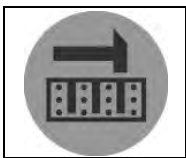

Symbol vibračného oklepávadla.
Používa sa na ovládacom paneli na označenie tlačidla, ktoré ovláda aktiváciu vibračného oklepávadla, ktoré je súčasťou skupiny filtra.



Symbol motora vysávania.
Nachádza sa na ovládacom paneli a označuje tlačidlo na ovládanie vypnutia motora vysávania.



symbol pohybu strednej kefy (kľudová poloha).
Používa sa v zadnej časti stĺpika riadenia na označenie páky pohybu strednej kefy.



Symbol pohybu strednej kefy (pracovná poloha).
Používa sa v zadnej časti stĺpika riadenia na označenie páky pohybu strednej kefy.



SYMBOLY POUŽITÉ NA STROJI

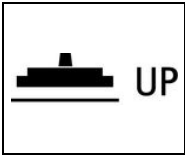

Symbol pohybu bočnej/ých kefy/kief (kľudová poloha).
Používa sa v zadnej časti stĺpika riadenia na označenie páky pohybu nočnej/ých kefy/kief.



Symbol pohybu bočnej/ých kefy/kief (pracovná poloha).
Používa sa v zadnej časti stĺpika riadenia na označenie páky pohybu nočnej/ých kefy/kief.



Symbol štartovania endotermického motora prudkým potiahnutím.
Používa sa na označenie polohy rukoväte, ktorá umožňuje zapnutie endotermického motora prudkým potiahnutím.

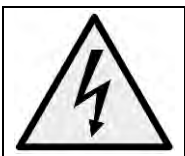

Symbol nebezpečenstva styku so súčasťami pod napätím (verzia Hybrid).
Používa sa v ochrannom kryte riadiacej karty elektrického rozvodu.



Upozorňuje na nebezpečenstvo pritlačenia rúk



Označuje nebezpečenstvo vzniku popálenín v dôsledku styku s teplým povrchom

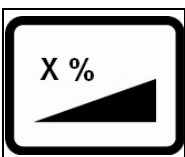

Informuje o maximálnom prekonateľnom sklone



Symbol otvorenej knihy:
Informuje obsluhu o potrebe prečítania návodu pred zahájením používania stroja.



ZÁKLADNÉ BEZPEČNOSTNÉ POKYNY

Následne uvedené pokyny je potrebné dôsledne dodržiavať s cieľom vyhnúť sa ublíženiu na zdraví obsluhy a poškodeniu stroja.

VÝSTRAHA:

- Pozorne si preštudujte štítky na stroji, v žiadnom prípade ich nezakrývajte a v prípade poškodenia ich okamžite vymeňte.
- Stroj musí byť používaný výhradne autorizovaným personálom, vyškoleným na jeho použitie.
- Stroj bol navrhnutý výhradne pre použitie za sucha.
- Nepoužívajte zariadenie na povrchoch s vyšším sklonom ako je uvedené na štítku s technickými údajmi.
- Stroj nie je vhodný na čistenie nerovnomerných podláh alebo podláh s výškovými rozdielmi. Nepoužívajte stroj na svahoch.
- V prípade nebezpečenstva okamžite stlačte tlačidlo núdzového zastavenia alebo zaraďte ručnú páku, ktorá sa nachádza na konektore akumulátora.
- Pred údržbou vždy vypnite stroj a odpojte konektor akumulátora.
- Deti by mali byť pod dozorom, aby ste sa ubezpečili, že sa so zariadením nehrajú.
- Počas činnosti stroja dávajte pozor na ďalšie osoby a hlavne deti.
- Používajte výhradne kľe dodané so zariadením alebo tie, ktoré sú uvedené v návode na používanie, v odseku „VOLBA A POUŽITIE KIEF“. Použitie iných kľe môže ohroziť bezpečnosť obsluhy.

UPOZORNENIE:

- Nie je vhodné, aby stroj používali deti alebo osoby so zníženými fyzickými, duševnými a zmyslovými schopnosťami, alebo osoby bez skúseností a znalostí.
- Stroj sa nesmie používať vonku v podmienkach vlhkosti a nesmie byť vystavený dažďu.
- Skladovacia teplota musí byť v rozsahu od -25 °C do +55 °C; neskladujte stroj vo vlhkom prostredí v exteriéri.
- Pracovné prostredie: teplota prostredia v rozsahu od 0°C do 40°C s relatívnou vlhkosťou od 30 do 95%.
- Zásuvka na pripojenie napájacieho kábla nabíjačky akumulátorov musí mať vyhovujúce uzemnenie.
- Prispôbte rýchlosť použitia podmienkam prínavosti.
- Nepoužívajte stroj ako dopravný prostriedok.
- Stroj nie je zdrojom nebezpečných vibrácií.
- Nepoužívajte stroj vo výbušnej atmosfére.
- Nepoužívajte zariadenie na odstránenie nebezpečného prachu.
- Stroj nie je vhodný pre čistenie kobercov.
- Nekladte na stroj nádoby s tekutinami.
- Zabezpečte, aby sa kľe neotáčali pri zastavenom stroji, čím zabránite poškodeniu podlahy.
- V prípade požiaru použite práškové hasiace prístroje. Nepoužívajte vodu.
- Nenarážajte do regálov alebo lešení, z ktorých by mohli spadnúť nejaké predmety. Obsluha musí byť vždy vybavená vhodnými osobnými ochrannými pracovnými prostriedkami (ochranné rukavice, ochranné obuv, ochranná prilba, ochranné okuliare, atď.).
- Pri zistení porúch v činnosti stroja sa uistite, či nie sú spôsobené tým, že nebola vykonaná bežná údržba. V opačnom prípade požiadajte o zásah autorizované stredisko servisnej služby.
- V prípade výmeny dielov požiadajte o ORIGINÁLNE náhradné diely značkovú predajňu a/alebo autorizovaného predajcu.
- Po každej údržbe obnovte všetky elektrické zapojenia.
- Pred použitím stroja skontrolujte, či sú všetky pohyblivé i pevné ochranné kryty umiestnené spôsobom znázorneným v tomto návode na použitie a údržbu.
- Neodstraňujte pevné ochranné kryty, odmontovateľné len s použitím nástrojov.
- Neumývajte stroj priamym prúdom vody alebo vodou pod tlakom, ani korozívnymi prípravkami.
- Každý rok nechajte stroj skontrolovať autorizovaným strediskom servisnej služby.
- Zabezpečte likvidáciu recyklovateľných materiálov za dôsledného dodržania nariadení platných zákonov.
- Keď musí byť váš stroj po rokoch vzácnnej služby vyradený z prevádzky, zabezpečte vhodnú likvidáciu materiálov, ktoré sú jeho súčasťou, hlavne olejov, akumulátorov a elektronických komponentov, a majte na pamäti, že bol celý vyrobený z recyklovateľných materiálov.
- Akumulátory musia byť pred likvidáciou stroja odmontované. Akumulátory musia byť odstránené bezpečným spôsobom za prísneho dodržania platných predpisov.
- Udržujte deti a zvieratá v dostatočnej vzdialenosti od zapnutého motora, pretože motor sa ohrieva a môže spôsobiť popáleniny a zranenia, a to priamo aj prostredníctvom strojov, ktoré sa používajú na pohyb.
- Naučte sa rýchlo vypnúť motor a používať všetky ovládacie prvky. Nikdy nezverujte ovládanie motora osobám, ktoré nie sú náležite vyškolené.
- Zatiaľ čo je motor zapnutý, nepribližujte k nemu horľavé predmety, napríklad benzín, zápalky, atď.
- Palivo motora doplňte v dobre vetranom priestore pri zastavenom motore. Benzín je vysoko horľavý a môže vybuchnúť.
- Nenaplnujte palivovú nádrž doplna. Skontrolujte, či je uzáver poriadne zatvorený.
- Ak palivo vyleje, pred naštartovaním motora palivo poutierajte ho a vyčkajte, kým sa nevyparí.
- Nefajčite a nepribližujte sa s otvoreným ohňom na miesto pre doplňovanie paliva a na miesto skladovania benzínu.
- Výfukové plyny obsahujú oxid uhoľnatý, veľmi jedovatý plyn, bez farby a zápachu. Vyhnite sa jeho inhalácii. Nenechávajte motor v chode v uzatvorenej garáži alebo v miestnosti bez okien.



PRÍPRAVA STROJA

1. MANIPULÁCIA SO ZABALENÝM STROJOM

Stroj je zabalený v špecifickom obale, vybavenom plošinou na manipuláciu prostredníctvom vozíkov s vidlicami. NIE je možné klást' viacero takýchto obalov jeden na druhý. Celková hmotnosť stroja s obalom je 210 kg (pre verzie FSR B) Celková hmotnosť stroja s obalom je 290 kg (pre verzie FSR HYBRID) Rozmery obalu sú nasledujúce:

FSR
A : 1270 mm
B : 1020 mm
C : 1760 mm

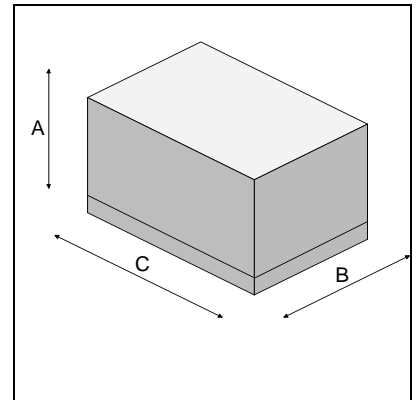

2. ROZBALENIE STROJA

1. Odstráňte vonkajší obal.
2. Vypnite elektronickú brzdu a otočte pákou (1) v smere hodinových ručičiek v pravej hornej časti stroja.
3. Stroj je pripravený k plošine klinmi, ktoré blokujú kolesá. Odložte kliny.

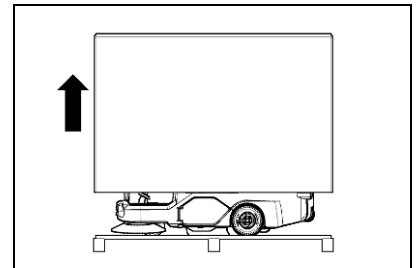

4. Po naklonenej rovine spustíte stroj z plošiny, jeho posunutím v smere spätného chodu.



UPOZORNENIE: Počas prepravy nesmie byť zaradená elektrická brzda; stroj má poisťku, ktorá pri prekročení prahovej kritickej hodnoty aktivuje systém vnútorného brzdenia plošnej dosky pohonu a vydá akustický signál.

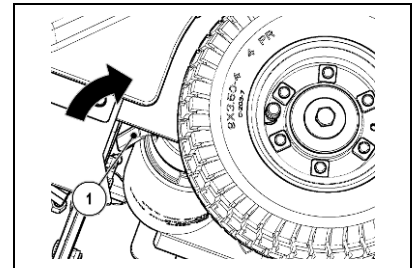

5. Plošinu uskladnite kvôli prípadnej ďalšej preprave



UPOZORNENIE: V prípade dodania výrobku v kartónových obaloch použite na manipuláciu so zabaleným výrobkom vhodné zariadenia na dvíhanie, ktoré sú v zhode so zákonnými nariadeniami



UPOZORNENIE: Počas tejto operácie sa uistite, že sa v blízkosti stroja nenachádzajú žiadne predmety ani osoby

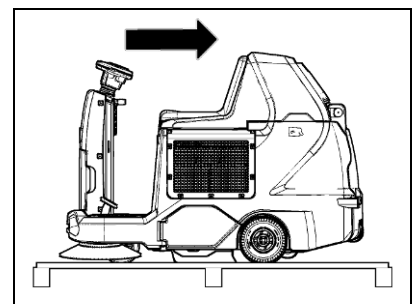

3. PREPRAVA STROJA

1. Skontrolujte, či je stredná kefa zdvihnutá z terénu; v opačnom prípade ju zdvihnite príslušnou pákou, ktorá sa nachádza v zadnej časti stĺpika riadenia.
2. Skontrolujte, či je/sú bočná/é kefa/y zdvihnutá/é z terénu; v opačnom prípade ju/ich zdvihnite príslušnou pákou, ktorá sa nachádza v zadnej časti stĺpika riadenia.
3. Po naklonenej rovine položte stroj na plošinu.
4. Skontrolujte, či sa hlavný vypínač stroja nachádza v polohe „0“; v opačnom prípade otočte kľúčom o štvrtinu otáčky smerom doľava.
5. Vyberte kľúč z hlavného vypínača.
6. Zaisťte stroj na plošine prostredníctvom klinov.
7. Zapnite elektronickú brzdu.

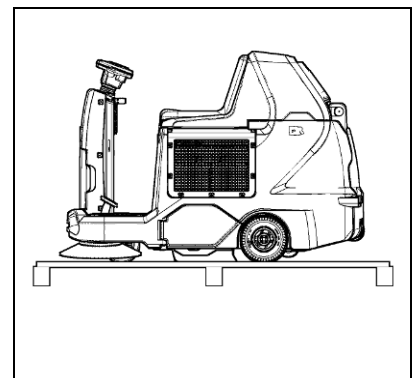



PRÍPRAVA STROJA



UPOZORNENIE: Čo sa týka prepravy stroja vo verzii Hybrid, dôsledne dodržiavajte pokyny uvedené v užívateľskom návode k endotermickému motoru (dodanom so strojom).

4. PRVKY NA OVLÁDACÍCH RIADIDLÁCH

Na ovládacích riadidlách sa nachádzajú nasledovné ovládacie a signalizačné prvky:

1. Signalizátor úrovne nabitia akumulátora - počítadlo hodín prevádzky.
2. Tlačidlo ovládania vibračného oklepávadla filtra.
3. Tlačidlo akustického hlásiča.
4. Tlačidlo súvisiace so spätným chodom.
5. Tlačidlo „STOP“ na ovládanie motora vysávania.

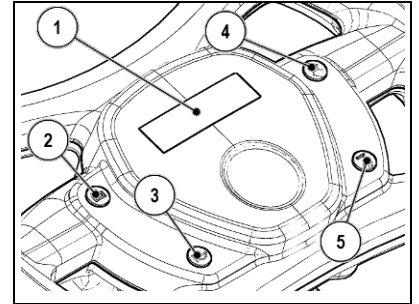

5. SÚČASTI STĹPIKA RIADENIA (VERZIE B)

Na stĺpiku riadenia sa nachádzajú nasledujúce ovládacie prvky:

1. Páka nadvihovania strednej kefy.
2. Páka dvíhania bočnej kefy (verzia 1SL) alebo bočných kief (verzia 2SL).
3. Hlavný vypínač - s kľúčom.
4. Tlačidlo núdzového zastavenia.

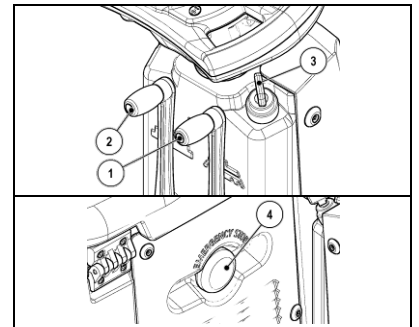

6. SÚČASTI STĹPIKA RIADENIA (VERZIE HYBRID)

Na stĺpiku riadenia sa nachádzajú nasledujúce ovládacie prvky:

1. Páka nadvihovania strednej kefy.
2. Páka dvíhania bočnej kefy (verzia 1SL) alebo bočných kief (verzia 2SL).
3. Hlavný vypínač - s kľúčom.
4. Tlačidlo núdzového zastavenia.
5. Červená kontrolka, ktorá upozorňuje na poruchu v elektrickom rozvode alternátora.

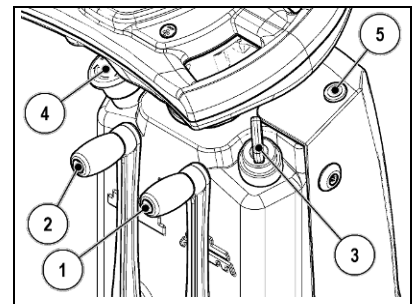

7. SÚČASTI PLOŠINY

K súčastiam plošiny patria:

1. Pedál ovládania chodu, pedál akcelerátora
2. Pedál nadvihovania prednej klapky

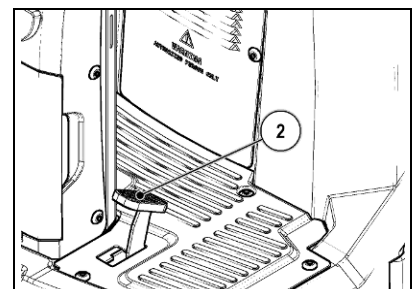
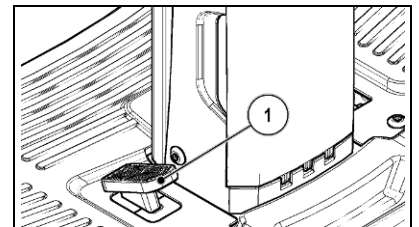



PRÍPRAVA STROJA

8. PREDNÉ SÚČASTI

K súčastiam v prednej časti stroja patria:

1. Odkladací priestor.
2. Predné svetlomety.

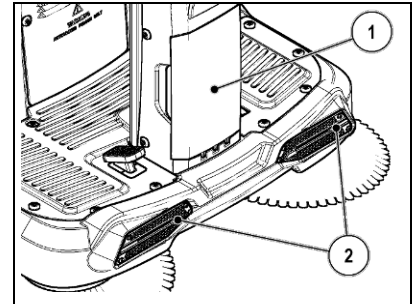

9. ČASTI NA BOKU ZARIADENIA

K súčastiam, ktoré sa nachádzajú na bočnej časti stroja patria:

1. Ľavé bočné dverka na vloženie/nastavenie strednej kefy.
2. Rukoväť dvíhania jednotky sedadla.

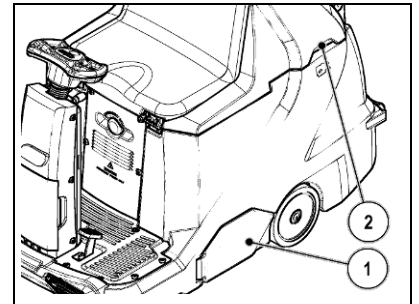

3. Pravé bočné dverka na údržbu strednej kefy.
4. Rukoväť dvíhania jednotky sedadla.

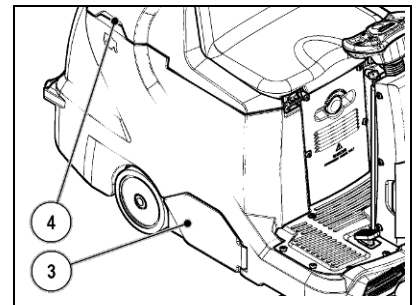

10. ZADNÉ SÚČASTI STROJA

V zadnej časti stroja sa nachádzajú nasledujúce súčasti:

1. Úchyt zbernej zásuvky.
2. Rukoväť zbernej zásuvky.
3. Maják (voliteľné prislúšenstvo).

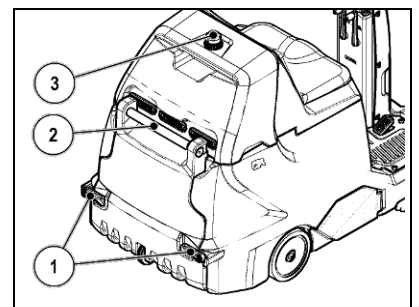

11. DRUH AKUMULÁTORA (VERZIA B)

Pre napájanie stroja je potrebné použiť hermetické trakčné akumulátory s rekombináciou plynov alebo s gélovou technológiou. NIE JE MOŽNÉ POUŽIŤ INÉ TYPY.

Použitie akumulátorov musia byť v zhode s požiadavkami uvedenými v normách: CEI EN 60254-1:2005-12 (CEI 21-5) + CEI EN 60254-2:2008-06 (CEI 21-7)

Do priestoru pre uloženie akumulátorov je možné uložiť dva akumulátory s napätím 12 V
Pre dostatočný pracovný výkon sa odporúča použiť akumulátory C5 s kapacitou 105 Ah



PRÍPRAVA STROJA

12. DRUH AKUMULÁTORA (VERZIE HYBRID)

Na napájanie stroja je potrebné použiť hermetické akumulátory s „dvojitou aplikáciou“, štartovaním a hlbokým vybíjaním OPTIMA BT DC 4,2 12 V 55 AH. NIE JE MOŽNÉ POUŽÍŤ INÉ TYPY. Použité akumulátory musia byť v zhode s požiadavkami uvedenými v normách: CEI EN 60254-1:2005-12 (CEI 21-5) + CEI EN 60254-2:2008-06 (CEI 21-7) Do priestoru pre uloženie akumulátorov je možné uložiť dva akumulátory s napätím 12 V a kapacitou 55 Ah

13. ÚDRŽBA A LIKVIDÁCIA AKUMULÁTOROV

Pri údržbe akumulátora postupujte podľa pokynov dodaných výrobcou akumulátorov. Keď je akumulátor po svojej životnosti, je potrebné nechať ho odpojiť špecializovaným a vyškoleným technikom, potom ho zdvihnúť vhodným zdvíhacím zariadením za príslušné rukoväte a vytiahnuť ho z priestoru na akumulátory. AKUMULÁTORY PO SKONČENÍ ICH ŽIVOTNOSTI, KLASIFIKOVANÉ AKO NEBEZPEČNÝ ODPAD, MUSIA BYŤ DOPRAVENÉ DO STREDISKA, KTORÉ BOLO ZÁKONNE AUTORIZOVANÉ NA ICH LIKVIDÁCIU.



UPOZORNENIE: Odporúča sa vždy používať ochranné rukavice, aby sa zabránilo vážnemu poraneniu rúk.



UPOZORNENIE: Odporúča sa dvíhať akumulátory a manipulovať s nimi výhradne prostredníctvom zdvíhacích a prepravných prostriedkov, ktoré sú vhodné s ohľadom na hmotnosť a rozmery

14. VLOŽENIE AKUMULÁTOROV DO STROJA (VERZIE B)

Akumulátory musia byť uložené do príslušného priestoru pod sedadlom a musí sa s nimi manipulovať pomocou vhodných zdvíhacích zariadení z hľadiska hmotnosti a systému uchytenia. Musia spĺňať požiadavky uvedené v norme CEI 21-5. Rozmery priestoru pre akumulátory sú: 340 x 174 x H310 mm.



UPOZORNENIE: Pri každodennej údržbe a nabíjaní akumulátorov je potrebné dôsledne dodržiavať pokyny výrobcu alebo predajcu. Všetky úkony inštalácie a údržby musia byť vykonané vyškoleným technikom.



UPOZORNENIE: Pred každou manipuláciou s akumulátormi si prečítajte protiúrazové predpisy platné v krajine, v ktorej sa stroj používa alebo súvisiacich noriem DIN EN 50272-3 a DIN EN 50110-1 a postupujte v súlade s ich nariadením.

UPOZORNENIE: Aby sa zabránilo náhodnému skratu, na pripojenie akumulátorov použite izolované náradie, nekladte kovové predmety na akumulátor, a zabráňte ich pádu na akumulátor. Odložte si prstene, hodinky alebo odev s kovovými časťami, ktoré by mohli prísť do styku so svorkami akumulátora.

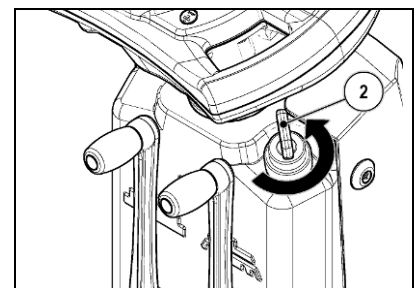
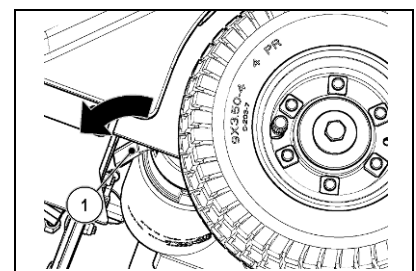

Pri vkladaní akumulátorov do priestoru pre akumulátory postupujte nižšie uvedeným spôsobom:

1. Skontrolujte, či je elektrická brzda zapnutá; v opačnom prípade ju zapnite pákou (1), ktorá sa nachádza v ľavej zadnej časti stroja (v smere pracovnej činnosti).
2. Skontrolujte, či sa hlavný vypínač (2) nachádza v polohe „0“; v opačnom prípade pootočte kľúč o štvrtinu otáčky smerom doľava a vyberte kľúč z ovládacieho panelu.



PRÍPRAVA STROJA

- Uchopte rukoväť, ktorá sa nachádza na boku sedadla obsluhy.
- Nadvihnite sedadlo obsluhy až po uchytení poistnej zarážky (3).

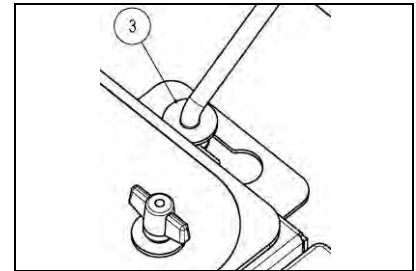

UPOZORNENIE: Pred inštaláciou akumulátorov očistite vlhkou handrou priestor pre akumulátory. Skontrolujte správnu činnosť kontaktov, ktoré sa nachádzajú na kábloch dodaných v rámci výbavy.

UPOZORNENIE: Skontrolujte, či sú parametre akumulátora, ktorý chcete použiť, vhodné pre plánovanú pracovnú činnosť. Skontrolujte stav nabitia akumulátora a stav kontaktov na akumulátore.



UPOZORNENIE: Odporúča sa dvíhať akumulátory a manipulovať s nimi výhradne prostredníctvom zdvíhacích a prepravných prostriedkov, ktoré sú vhodné s ohľadom na hmotnosť a rozmery.

UPOZORNENIE: Dvíhacie háčiky nesmú poškodiť bloky, konektory alebo káble.

- Uložte akumulátory do príslušného priestoru tak, aby boli póly „+“ a „-“ susedných akumulátorov uložené vzájomne proti sebe.



UPOZORNENIE: Pred vložením akumulátorov do stroja nezabudnite naniesť na svorky trochu mazacieho tuku, kvôli ich ochrane pred koróziou.

UPOZORNENIE: Odporúča sa používať výhradne hermeticky uzatvorené gélové akumulátory, aby sa predišlo úniku kyselín!

UPOZORNENIE: Odporúča sa vždy používať ochranné rukavice, aby sa zabránilo vážnemu poraneniu rúk.

15. VLOŽENIE AKUMULÁTOROV DO STROJA (VERZIE HYBRID)

Akumulátory musia byť uložené do príslušného priestoru pod sedadlom a musí sa s nimi manipulovať pomocou vhodných zdvíhacích zariadení z hľadiska hmotnosti a systému uchytenia. Musia spĺňať požiadavky uvedené v norme CEI 21-5. Rozmery priestoru pre akumulátory sú: 270 x 360 x H240 mm.



UPOZORNENIE: Pri každodennej údržbe a nabíjaní akumulátorov je potrebné dôsledne dodržiavať pokyny výrobcu alebo predajcu. Všetky úkony inštalácie a údržby musia byť vykonané vyškoleným technikom.



UPOZORNENIE: Pred každou manipuláciou s akumulátormi si prečítajte protiúrazové predpisy platné v krajine, v ktorej sa stroj používa alebo súvisiacich noriem DIN EN 50272-3 a DIN EN 50110-1, a postupujte v súlade s ich nariadeniami.

UPOZORNENIE: Aby sa zabránilo náhodnému skratu, na pripojenie akumulátorov použite izolované náradie, nekladte kovové predmety na akumulátor, a zabráňte ich pádu na akumulátor. Odložte si prstene, hodinky alebo odev s kovovými časťami, ktoré by mohli prísť do styku so svorkami akumulátora.

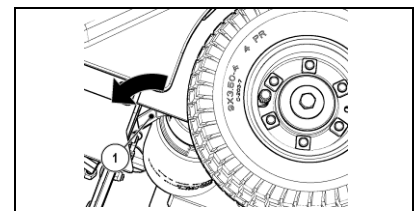

Pri vkladaní akumulátorov do priestoru pre akumulátory postupujte nižšie uvedeným spôsobom:

- Skontrolujte, či je elektrická brzda zapnutá; v opačnom prípade ju zapnite pákou (1), ktorá sa nachádza v ľavej zadnej časti stroja (v smere pracovnej činnosti).
- Skontrolujte, či sa hlavný vypínač (2) nachádza v polohe „0“; v opačnom prípade pootočte kľúč o štvrtinu otáčky smerom doľava a vyberte kľúč z ovládacieho panelu.

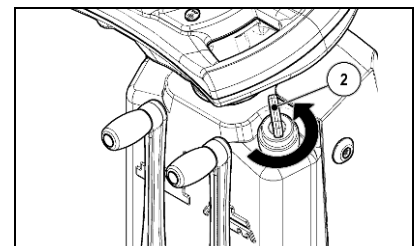



PRÍPRAVA STROJA

- Uchopte rukoväť, ktorá sa nachádza na boku sedadla obsluhy.
- Nadvihnite sedadlo obsluhy až po uchytení poistnej zarážky (3).
- Skontrolujte, či sa vypínač motora nachádza v polohe „0“; v opačnom prípade pootočte ručnú páku o štvrtinu otáčky smerom doľava a vyberte kľúč z ovládacieho panelu.

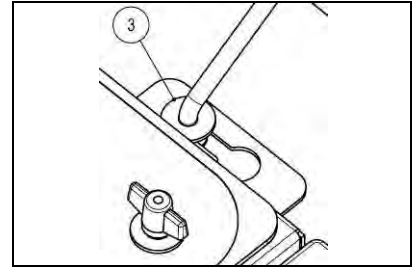

- S použitím vhodného náradia odskrutkujte skrutky (4), ktorými je pripevnená ľavá bočná mriežka (5) ku karosérii.
- Odložte ľavú bočnú mriežku (5) z karosérie.

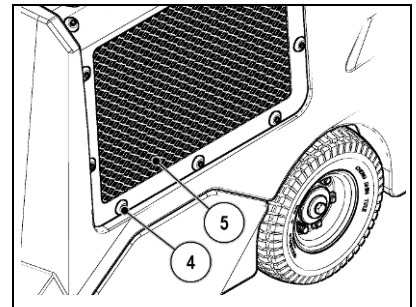

UPOZORNENIE: Pred inštaláciou akumulátorov očistite vlhkou handrou priestor pre akumulátory. Skontrolujte správnu činnosť kontaktov, ktoré sa nachádzajú na kábloch dodaných v rámci výbavy.

UPOZORNENIE: Skontrolujte, či sú parametre akumulátora, ktorý chcete použiť, vhodné pre plánovanú pracovnú činnosť. Skontrolujte stav nabitia akumulátora a stav kontaktov na akumulátore.

- S použitím vhodného náradia odskrutkujte skrutky (6), ktorými je pripevnený plech (7) držiaka riadiacej karty.
- Odložte jednotku riadiacej karty.

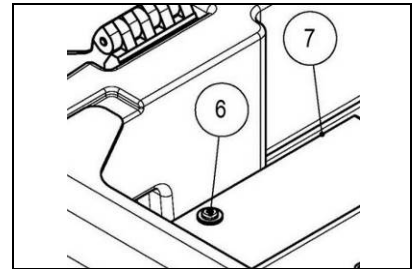

UPOZORNENIE: Odporúča sa dvíhať akumulátory a manipulovať s nimi výhradne prostredníctvom zdvíhacích a prepravných prostriedkov, ktoré sú vhodné s ohľadom na hmotnosť a rozmery.

UPOZORNENIE: Dvíhacie háčiky nesmú poškodiť bloky, konektory alebo káble.

- Uložiť akumulátory do príslušného priestoru tak, aby boli póly „+“ a „-“ susedných akumulátorov uložené vzájomne proti sebe.
- Pripevnite vzájomne akumulátory pomocou popruhu (8) z výbavy.

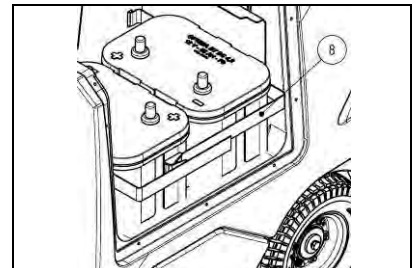

16. PRIPOJENIE AKUMULÁTOROV A KONEKTORA AKUMULÁTOROV (VERZIE B)

Pri pripájaní akumulátorov postupujte nižšie uvedeným spôsobom:

- Zapojte akumulátory do série s použitím dodaného premost'ovacieho kábla (1) pripojeného k pólom „+“ a „-“.
- Pripojte kábel konektora akumulátorov ku koncovým pólom „+“ a „-“, aby ste na svorkách získali napätie 24 V.
- Pripojte konektor elektrického rozvodu (3) ku konektoru akumulátorov (2).

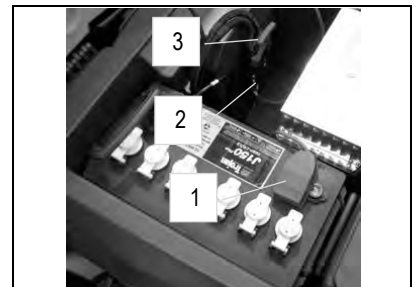

UPOZORNENIE: Odporúča sa zveriť elektrické zapojenie kvalifikovanému technikovi, vyškolenému v špecializovanom servisnom stredisku.

UPOZORNENIE: Odporúča sa vždy používať ochranné rukavice, aby sa zabránilo vážnemu poraneniu rúk.



PRÍPRAVA STROJA

17. PRIPOJENIE AKUMULÁTOROV A KONEKTORA AKUMULÁTOROV (VERZIE HYBRID)

Pri pripájaní akumulátorov postupujte nižšie uvedeným spôsobom:

1. S použitím vhodného náradia odskrutkujte skrutky (1), ktorými je pripevnený plech (2) držiaka riadiacej karty.
2. Odložte jednotku riadiacej karty.
3. Zapojte akumulátory do série s použitím dodaného premost'ovacieho kábla (3) pripojeného k pólom „+“ a „-“.
4. Pripojte kábel konektora akumulátorov (4) ku koncovým pólom „+“ a „-“, aby ste na svorkách získali napätie 24 V.
5. Pripojte konektor elektrického rozvodu ku konektoru akumulátorov.

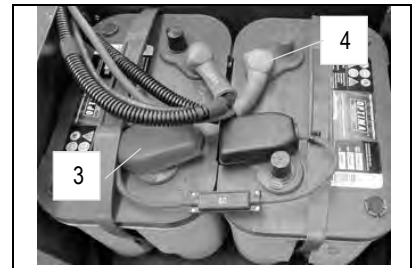
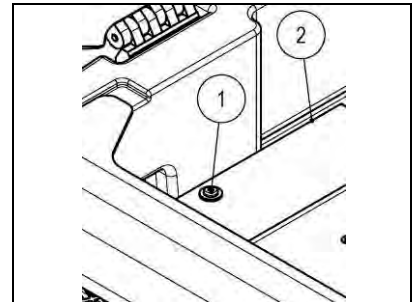

18. PRIPOJENIE NABIJAČKY AKUMULÁTOROV (VERZIE B BEZ NAB. AKUM.)

Aby ste zabránili trvalému poškodeniu akumulátorov, je nevyhnutné zabrániť ich úplnému vybitiu a nabiť ich hneď, ako zariadenie začne signalizovať ich vybitie.



UPOZORNENIE: Nikdy nenechávajte akumulátory úplne vybité, a to ani v prípade, keď sa stroj nepoužíva. Uistite sa, že použitá nabíjačka akumulátorov je vhodná pre nainštalované akumulátory, a to z hľadiska kapacity, ako aj typu.

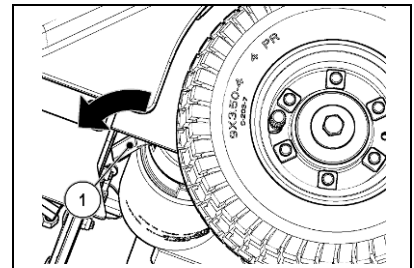

Pri pripájaní nabíjačky akumulátorov postupujte nasledovne:

1. Premiestnite stroj na miesto určené pre údržbu alebo pre nabíjanie akumulátorov.
2. Skontrolujte, či je elektrická brzda zapnutá; v opačnom prípade ju zapnite prostredníctvom páky (1), ktorá sa nachádza v ľavej zadnej časti stroja (v smere pracovnej činnosti).
3. Skontrolujte, či sa hlavný vypínač (2) nachádza v polohe „0“; v opačnom prípade pootočte kľúč o štvrtinu otáčky smerom doľava a vyberte ho z ovládacieho panelu.
4. Uchopte rukoväť, ktorá sa nachádza na boku sedadla obsluhy.
5. Nadvihnite sedadlo obsluhy až po uchytaní poistnej záračky (3).

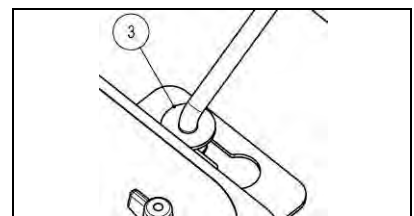
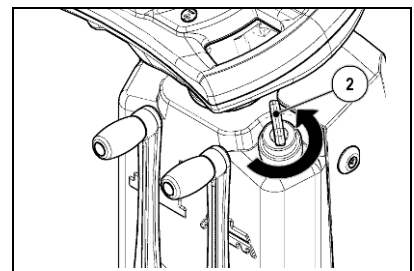

UPOZORNENIE: Zaparkujte stroj na rovnom, dobre vetranom mieste, kde bude chránený pred poveternostnými vplyvmi. Zabezpečte, aby sa v blízkosti stroja nenachádzali predmety, ktoré by mohli stroj poškodiť.

6. Odpojte konektor elektrického rozvodu (4) od konektora akumulátorov (5).



UPOZORNENIE: Táto operácia musí byť vykonaná kvalifikovaným technikom. Chybné pripojenie konektora môže stroj poškodiť.

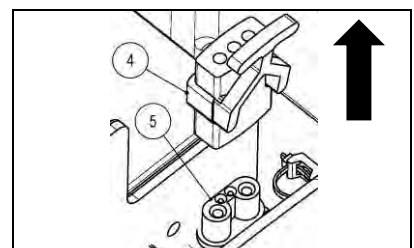



PRÍPRAVA STROJA

7. Pripojte konektor kábla nabíjačky akumulátora (6) ku konektoru akumulátorov (5).



UPOZORNENIE: Po celú dobu nabíjania akumulátorov ponechajte otvorenú jednotku sedadla s cieľom umožniť únik exhalácií.

UPOZORNENIE: Miestnosť, určená na nabíjanie akumulátorov, musí byť vhodne vetraná, aby sa zabránilo hromadeniu plynov, unikajúcich z akumulátorov.

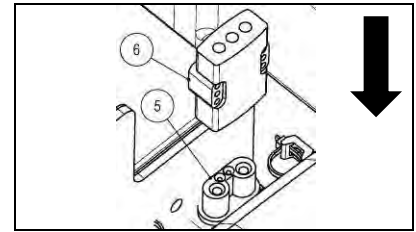

Spojovací konektor nabíjačky akumulátorov je dodávaný spolu s týmto návodom na používanie a musí byť namontovaný na káble nabíjačky akumulátorov podľa príslušných pokynov.

8. Pripojte práve zapojený kábel k externej nabíjačke akumulátorov.



UPOZORNENIE: Pozorne si prečítajte návod na používanie nabíjačky akumulátorov, ktorá sa bude používať na nabíjanie.



UPOZORNENIE: Nebezpečenstvo inhalácie plynov a úniku korozívnych kvapalín.



UPOZORNENIE: Nebezpečenstvo požiaru: Nepribližujte sa s otvoreným ohňom.

9. Po ukončení nabíjania odpojte konektor kábla nabíjačky akumulátora od externej nabíjačky akumulátora.
10. Odpojte konektor kábla nabíjačky akumulátora (6) od konektora akumulátorov (5).

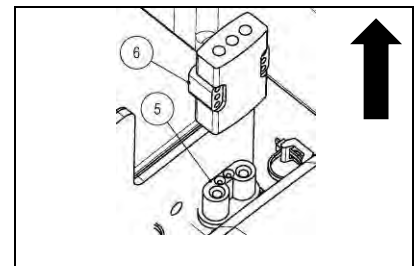

11. Pripojte konektor akumulátorov (5) ku konektoru elektrického rozvodu (4).
12. Uchopte rukoväť, ktorá sa nachádza na boku sedadla obsluhy.

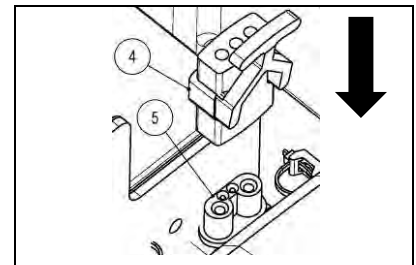

19. PRIPOJENIE NABÍJAČKY AKUMULÁTOROV (VERZIE B S NAB. AKUM.)

Aby ste zabránili trvalému poškodeniu akumulátorov, je nevyhnutné zabrániť ich úplnému vybitiu a nabiť ich hneď, ako zariadenie začne signalizovať ich vybitie.



UPOZORNENIE: Nikdy nenechávajte akumulátory úplne vybité, a to ani v prípade, keď sa stroj nepoužíva. Uistite sa, že použitá nabíjačka akumulátorov je vhodná pre nainštalované akumulátory, a to z hľadiska kapacity, ako aj typu.

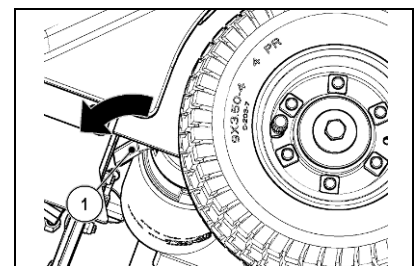



PRÍPRAVA STROJA

Pri pripájaní nabíjačky akumulátorov postupujte nasledovne:

1. Premiestnite stroj na miesto určené pre údržbu alebo pre nabíjanie akumulátorov.
2. Skontrolujte, či je elektrická brzda zapnutá; v opačnom prípade ju zapnite prostredníctvom páky (1), ktorá sa nachádza v ľavej zadnej časti stroja (v smere pracovnej činnosti).
3. Skontrolujte, či sa hlavný vypínač (2) nachádza v polohe „0“; v opačnom prípade pootočte kľúč o štvrtinu otáčky smerom doľava a vyberte kľúč z ovládacieho panelu.

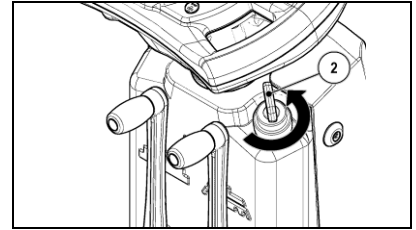

4. Uchopte rukoväť, ktorá sa nachádza na boku jednotky sedadla obsluhy.
5. Nadvihnite sedadlo obsluhy až po uchytení poistnej záračky (3).

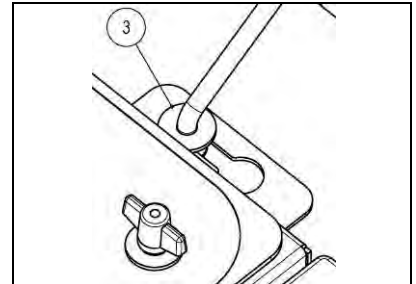

UPOZORNENIE: Zaparkujte stroj na rovnom, dobre vetranom mieste, kde bude chránený pred poveternostnými vplyvmi. Zabezpečte, aby sa v blízkosti stroja nenachádzali predmety, ktoré by mohli stroj poškodiť.

6. Odmontujte kryt (4) nabíjačky akumulátorov.
7. Pripojte konektor napájacieho kábla nabíjačky akumulátorov do zásuvky, ktorá sa nachádza na samotnej nabíjačke akumulátorov. Pred pripojením konektora napájacieho kábla do zásuvky, ktorá sa nachádza na nabíjačke akumulátora, skontrolujte, či sa tam nenachádza kondenzát alebo iné tekutiny.
8. Pripojte zástrčku napájacieho kábla nabíjačky akumulátorov do zásuvky elektrickej siete.

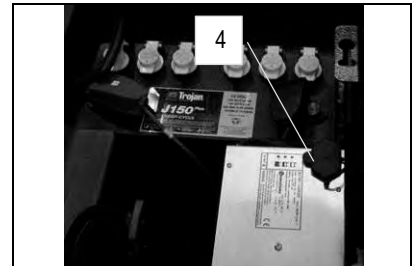

UPOZORNENIE: Pozorne si prečítajte návod na použitie a údržbu nabíjačky akumulátora, ktorý sa dodáva spolu s týmto návodom.



UPOZORNENIE: Po celú dobu nabíjania akumulátorov ponechajte otvorenú jednotku sedadla s cieľom umožniť únik exhalácií.

UPOZORNENIE: Miestnosť, určená na nabíjanie akumulátorov, musí byť vhodne vetraná, aby sa zabránilo hromadeniu plynov, unikajúcich z akumulátorov.

9. Po ukončení cyklu opätovného nabíjania odpojte kábel nabíjačky akumulátora z elektrickej siete.
10. Odpojte konektor napájacieho kábla nabíjačky akumulátorov zo zásuvky, ktorá sa nachádza na samotnej nabíjačke akumulátorov.

11. Nasadte kryt (4) nabíjačky akumulátorov.
12. Uchopte rukoväť, ktorá sa nachádza na boku sedadla obsluhy a spustite ju až do pracovnej polohy.



UPOZORNENIE: Ak náhodne zapnete napájanie elektrického rozvodu stroja (otočením hlavného vypínača do polohy „I“), na displeji ovládacieho panela sa zobrazí nápis „NABÍJAČKA AKUMULÁTORA“ a nebude funkčný žiadny ovládací prvok na volante.

UPOZORNENIE: Pred opätovným použitím stroja vždy počkajte na rozsvietenie zelenej LED na nabíjačke akumulátorov.

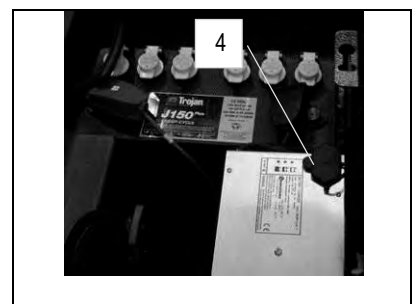



PRÍPRAVA STROJA

20. PRIPOJENIE NABIJAČKY AKUMULÁTOROV (VERZIE HYBRID)

Aby ste nespôsobili trvalé poškodenie akumulátorov, je potrebné ich po dlhej nečinnosti stroja alebo po desiatke cyklov úplného vybitia úplne nabiť nabíjačkou akumulátorov, vhodnou pre nainštalované akumulátory.



UPOZORNENIE: Nikdy nenechávajte akumulátory úplne vybité, a to ani v prípade, keď sa stroj nepoužíva. Uistite sa, že použitá nabíjačka akumulátorov je vhodná pre nainštalované akumulátory, a to z hľadiska kapacity, ako aj typu.

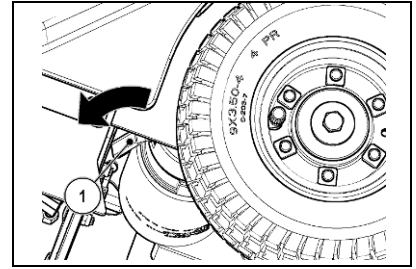

Pri pripájaní nabíjačky akumulátorov postupujte nasledovne:

1. Premiestnite stroj do blízkosti nabíjačky akumulátora.
2. Skontrolujte, či je elektrická brzda zapnutá; v opačnom prípade ju zapnite pákou (1), ktorá sa nachádza v ľavej zadnej časti stroja (v smere pracovnej činnosti).
3. Skontrolujte, či sa hlavný vypínač (2) nachádza v polohe „0“; v opačnom prípade pootočte kľúč o štvrtinu otáčky smerom doľava a vyberte kľúč z ovládacieho panelu.

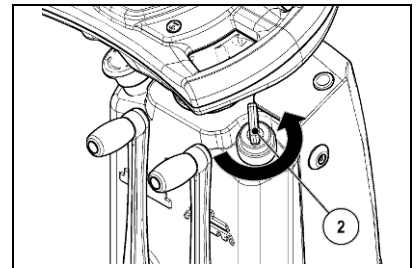

4. Uchopte rukoväť, ktorá sa nachádza na boku sedadla obsluhy.
5. Nadvihnite sedadlo obsluhy až po uchytení poisťnej zarážky (3).



UPOZORNENIE: Zaparkujte stroj na rovnom, dobre vetranom mieste, kde bude chránený pred poveternostnými vplyvmi. Zabezpečte, aby sa v blízkosti stroja nenachádzali predmety, ktoré by mohli stroj poškodiť.

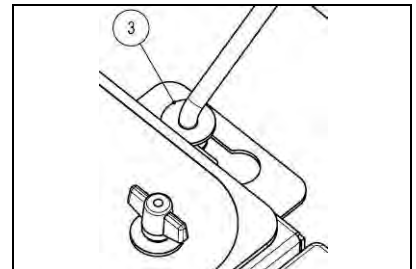

6. Skontrolujte, či sa vypínač motora nachádza v polohe „0“; v opačnom prípade pootočte páku o štvrtinu otáčky smerom doľava a vyberte kľúč z ovládacieho panelu.
7. Odpojte konektor elektrického rozvodu (4) od konektora akumulátorov (5).



UPOZORNENIE: Táto operácia musí byť vykonaná kvalifikovaným technikom. Chybné pripojenie konektora môže stroj poškodiť.

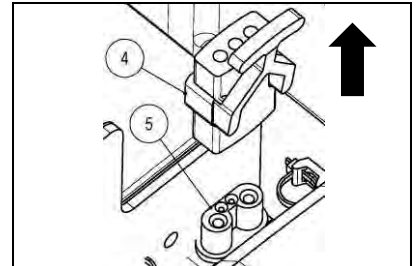

8. Pripojte konektor kábla nabíjačky akumulátora (6) ku konektoru akumulátorov (5).



UPOZORNENIE: Po celú dobu nabíjania akumulátorov ponechajte otvorenú jednotku sedadla s cieľom umožniť únik exhalácií.

UPOZORNENIE: Miestnosť, určená na nabíjanie akumulátorov, musí byť vhodne vetraná, aby sa zabránilo hromadeniu plynov unikajúcich z akumulátorov.

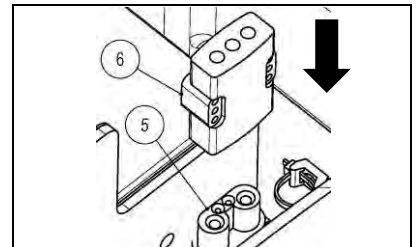

Spojovací konektor nabíjačky akumulátorov je dodávaný spolu s týmto návodom na používanie a musí byť namontovaný na káble nabíjačky akumulátorov podľa príslušných pokynov.

9. Pripojte práve zapojený kábel k externej nabíjačke akumulátorov.



UPOZORNENIE: Pozorne si prečítajte návod na používanie nabíjačky akumulátorov, ktorá sa bude používať na nabíjanie.



PRÍPRAVA STROJA



UPOZORNENIE: Nebezpečenstvo inhalácie plynov a úniku korozívnych kvapalín.



UPOZORNENIE: Nebezpečenstvo požiaru: Nepribližujte sa s otvoreným ohňom.

10. Po ukončení nabíjania odpojte konektor kábla nabíjačky akumulátora od externej nabíjačky akumulátora.
11. Odpojte konektor kábla nabíjačky akumulátora (6) od konektora akumulátorov (5).

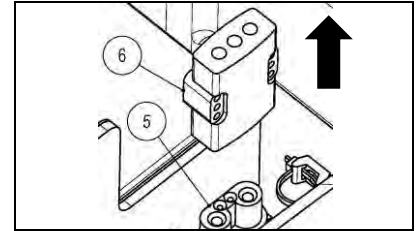

12. Pripojte konektor akumulátorov (5) ku konektoru elektrického rozvodu (4).
13. Uchopte rukoväť, ktorá sa nachádza na boku sedadla obsluhy a spustíte ju až do pracovnej polohy.

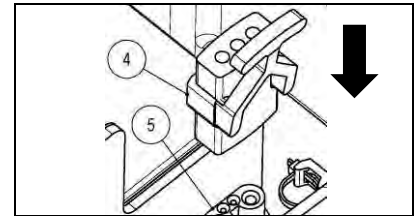

21. SIGNALIZÁTOR ÚROVNE NABITIA AKUMULÁTOROV (VERZIE B)

Na ovládacom paneli stroja sa nachádza displej (1), ktorý zobrazuje stav nabitia akumulátorov. Keď v spodnom riadku svieti desať svetelných značiek, úroveň nabitia akumulátora je maximálna. Keď je percentuálna hodnota, ktorá informuje o nabití akumulátora na 00 % a bliká, znamená to, že akumulátory sú vybité.



UPOZORNENIE: Po niekoľkých sekundách, keď nabitie akumulátorov dosiahne 20 %, dôjde k automatickému vypnutiu motora strednej kefy, motora bočnej/ých kefy/kief a motora vysávania. So zvýšeným nabitím je v každom prípade možné premiestniť stroj na miesto určené pre nabíjanie akumulátorov.

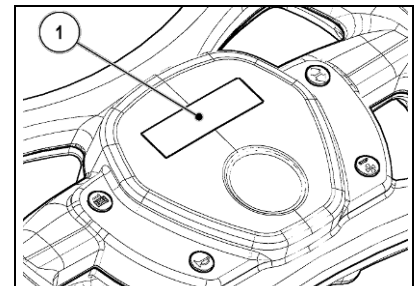

22. POČÍTADLO HODÍN

Na ovládacom paneli stroja sa nachádza displej (1), ktorý poskytuje informáciu o celkovej dobe používania stroja. Horný riadok zobrazuje čas v hodinách a minútach, ako dlho je stroj v činnosti. Blikanie symbolu „-“ informuje o počítaní času, keď je stroj v činnosti.

23. JAZDA DOPREDU PRACOVNOU RÝCHLOSŤOU

Tento stroj je vybavený pohonom s elektronickým riadením. Po otočení kľúča do polohy „I“ je na presun stroja potrebné stlačiť pedál jazdy (1) a regulovať rýchlosť stlačením alebo nestlačením samotného pedála. Stroj sa začne pohybovať.



UPOZORNENIE! Stroj nezačne vykonávať pohyb (ani dopredu ani dozadu), pokiaľ nie je zaradená elektrická brzda a v takomto prípade sa na displeji ovládania objaví nápis „ELEKTRICKÁ BRZDA?“

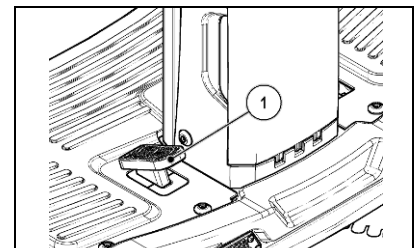

Kvôli presunutiu stroja v rámci spätného chodu je potrebné stlačiť tlačidlo (2), ktoré sa nachádza na ovládacom paneli a potom zošliapnuť pedál (1); rýchlosť bude regulovaná väčším alebo menším zošliapnutím samotného pedálu.



UPOZORNENIE! Rýchlosť spätného chodu je nižšia ako rýchlosť pojazdu dopredu kvôli prispôbeniu sa platným normám o bezpečnosti pri práci.

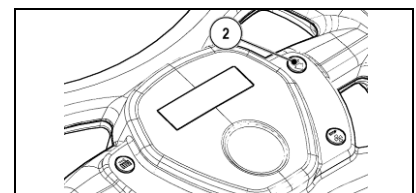



PRÍPRAVA STROJA

24. MAJÁK (VOLITEĽNÉ PRÍSLUŠENSTVO)

Stroj môže byť usposobený pre montáž majáka, ktorý sa zapne automaticky pri otočení kľúča hlavného vypínača.

25. NAPLNENIE PALIVOVEJ NÁDRŽE (VERZIE HYBRID)

Stroj je dodávaný bez paliva vo vnútri nádrže endotermického motora; pri jej naplnení postupujte nižšie uvedeným spôsobom:

1. Skontrolujte, či je elektrická brzda zapnutá; v opačnom prípade ju zapnite pákou (1), ktorá sa nachádza v ľavej zadnej časti stroja (v smere pracovnej činnosti).
2. Skontrolujte, či sa hlavný vypínač (2) nachádza v polohe „0“; v opačnom prípade pootočte kľúč o štvrtinu otáčky smerom doľava a vyberte kľúč z ovládacieho panelu.
3. Uchopte rukoväť, ktorá sa nachádza na boku sedadla obsluhy.
4. Nadvihnite sedadlo obsluhy až po uchytení poistnej zarážky (3).

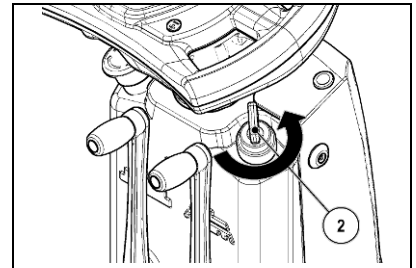
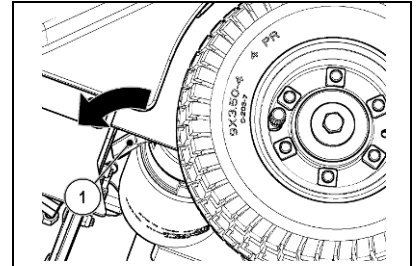

5. Kvôli zaisteniu bezpečného naplnenia palivovej nádrže endotermického motora prísne dodržiavajte pokyny uvedené v užívateľskom návode k endotermickému motoru (návod je dodávaný spolu so strojom).



UPOZORNENIE: Stroj nie je vybavený indikátorom hladiny paliva a preto skontrolujte hladinu pred každým použitím.

UPOZORNENIE: Benzín je vysoko horľavý a môže vybuchnúť.

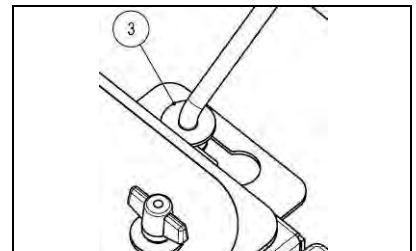

UPOZORNENIE: Palivo motora doplňujte na dobre vetranom priestore pri zastavenom motore. Počas dopĺňovania paliva alebo v priestore, kde sa skladuje benzín, nefajčite ani sa nepribližujte s otvoreným ohňom alebo s predmetmi, ktoré vytvárajú iskry.

UPOZORNENIE: Počas dopĺňovania paliva dávajte pozor, aby nedošlo k jeho vyliatiu. Vyliate palivo alebo palivové výpary by sa mohli zapáliť. Pred naštartovaním motora utrite všetky zvyšky prípadne rozliateho paliva.

26. PREDNÉ SVETLOMETY

Stroj má predné svetlomety, ktoré sa zapnú automaticky pri prepnutí kľúča hlavného vypínača do polohy „I“ alebo „II“.



PRÍPRAVA NA PRACOVNÚ ČINNOSŤ

27. PRÍPRAVA NA PRACOVNÚ ČINNOSŤ (VERZIE B)

Pred začiatkom pracovnej činnosti postupujte nasledovne:

1. Skontrolujte, či je zberná zásuvka prázdna; v opačnom prípade ju úplne vyprázdnite (prečítajte si odsek „VYPRÁZDNENIE ZBERNEJ ZÁSUVKY“).
2. Skontrolujte, či je stav strednej kefy vhodný pre pracovnú činnosť; v opačnom prípade vykonajte údržbu (prečítajte si odsek „ČISTENIE STREDNEJ KEFY“ alebo „VÝMENA STREDNEJ KEFY“).
3. Skontrolujte, či je stav bočnej kefy (verzia 1SL) alebo bočných kief (verzia 2SL) vhodný pre pracovnú činnosť; v opačnom prípade vykonajte jeho/ich údržbu (prečítajte si odseky „ČISTENIE BOČNEJ KEFY“ alebo „VÝMENA BOČNEJ KEFY“).
4. Skontrolujte, či je elektrická brzda zapnutá; v opačnom prípade ju zapnite pákou (1), ktorá sa nachádza v ľavej zadnej časti stroja (v smere pracovnej činnosti).
5. Skontrolujte, či sa hlavný vypínač (2) nachádza v polohe „0“; v opačnom prípade pootočte kľúč o štvrtinu otáčky smerom doľava a vyberte kľúč z ovládacieho panelu.
6. Skontrolujte, či sa vypínač núdzového stavu nachádza v kľudovej polohe.
7. Uchopte rukoväť, ktorá sa nachádza na boku sedadla obsluhy.
8. Nadvihnite sedadlo obsluhy až po uchytení poistnej zarážky (3).
9. Pripojte konektor stroja (4) ku konektoru akumulátorov (5).
10. Uchopte rukoväť, ktorá sa nachádza na boku sedadla obsluhy a spustite ju až do pracovnej polohy.

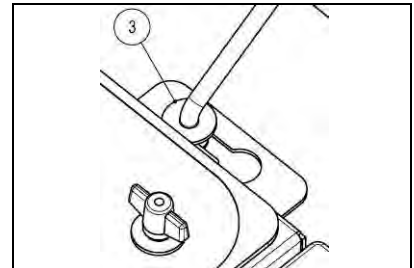
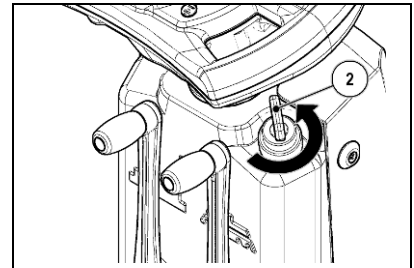
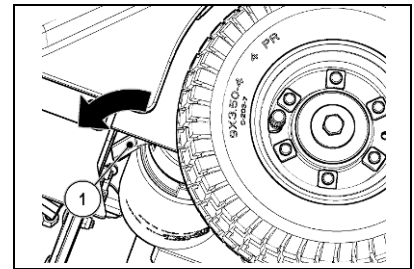



PRÍPRAVA NA PRACOVNÚ ČINNOSŤ

28. PRÍPRAVA NA PRACOVNÚ ČINNOSŤ (VERZIE HYBRID)

Pred začiatkom pracovnej činnosti postupujte nasledovne:

1. Skontrolujte, či je zberná zásuvka prázdna; v opačnom prípade ju úplne vyprázdňte (prečítajte si odsek „VYPRÁZDNENIE ZBERNEJ ZÁSUVKY“).
2. Skontrolujte, či je stav strednej kefy vhodný pre pracovnú činnosť; v opačnom prípade vykonajte údržbu (prečítajte si odsek „ČISTENIE STREDNEJ KEFY“ alebo „VÝMENA STREDNEJ KEFY“).
3. Skontrolujte, či je stav kefy (verzia 1SL) alebo bočných kief (verzia 2SL) vhodný pre pracovnú činnosť; v opačnom prípade vykonajte jeho/ich údržbu (prečítajte si odseky „ČISTENIE BOČNEJ KEFY“ alebo „VÝMENA BOČNEJ KEFY“).
4. Skontrolujte, či je elektrická brzda zapnutá; v opačnom prípade ju zapnite pákou (1), ktorá sa nachádza v ľavej zadnej časti stroja (v smere pracovnej činnosti).
5. Skontrolujte, či sa hlavný vypínač (2) nachádza v polohe „0“; v opačnom prípade pootočte kľúč o štvrtinu otáčky smerom doľava a vyberte kľúč z ovládacieho panelu.
6. Skontrolujte, či sa vypínač núdzového stavu nachádza v kľudovej polohe.
7. Uchopte rukoväť, ktorá sa nachádza na boku sedadla obsluhy.
8. Nadvihnite sedadlo obsluhy až po uchytení poisťnej zarážky (3).
9. Pripojte konektor stroja (4) ku konektoru akumulátorov (5).
10. Uchopte rukoväť, ktorá sa nachádza na boku sedadla obsluhy a spustite ju až do pracovnej polohy.
11. Vykonajte všetky kontroly predpísané pred použitím endotermického motora a dôsledne dodržiavajte pokyny uvedené v užívateľskom návode k endotermickému motoru (dodanom so strojom).
12. Po dokončení kontrol endotermického motora uchopte rukoväť, ktorá sa nachádza na boku sedadla obsluhy a spustite sedadlo obsluhy do pracovnej polohy.

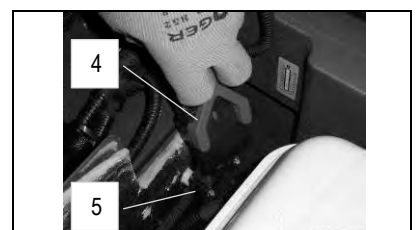
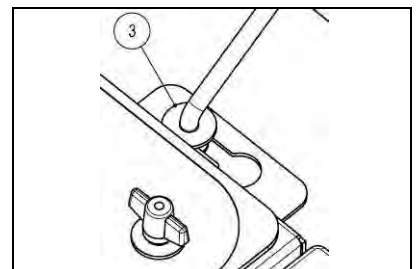
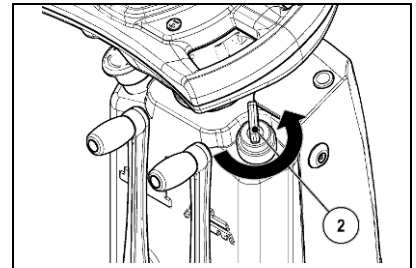
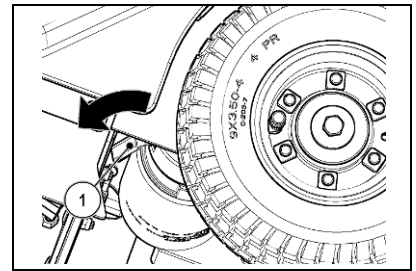



PRACOVNÁ ČINNOSŤ

29. ZAHÁJENIE PRACOVNEJ ČINNOSTI (VERZIE B)

Pri zahájení pracovnej činnosti postupujte nasledovne:

1. Vykonať všetky kontroly uvedené v odseku „PRÍPRAVA NA PRACOVNÚ ČINNOSŤ (VERZIE B)“.
2. Sadnite si na miesto pre obsluhu.
3. Otočte kľúč hlavného vypínača (1) o štvrtinu otáčky v smere hodinových ručičiek; prepnete ho do polohy „I“. Ihneď sa rozsvieti displej ovládacieho panelu.
4. Pri zapnutí displeja sa postupne zobrazia tri strany. Ako prvý sa zobrazí názov stroja.
5. Druhé zobrazenie informuje v hornom riadku o celkovej dobe činnosti. Na riadku v spodnej časti je uvedená verzia programu a technológia akumulátorov, ktorá bola nastavená pre činnosť stroja; v tomto prípade sa používajú gélové akumulátory.
6. Ako posledná sa zobrazí strana s názvom „pracovná činnosť“, kde je uvedený stav nabitia akumulátorov a celkový čas činnosti. Keď sú akumulátory stroja nabité, v spodnom riadku svieti desať svetelných značiek, ktoré zobrazujú stav nabitia batérie. Pri postupnom vybití akumulátorov zhasínajú jednotlivé značky a pri úplnom vybití akumulátorov bude blikať len orámovanie batérie. Horný riadok zobrazuje čas v hodinách a minútach, ako dlho je stroj v činnosti. Blikanie symbolu „⊗“ informuje o počítaní času, keď je stroj v činnosti.
7. Otočením páky (2) v smere hodinových ručičiek spustíte nadol strednú kefu, až kým sa nedotkne terénu.
8. Po stlačení pedálu jazdy dopredu (3) dôjde k rozjazdu stroja.

Bezprostredne po stlačení pedálu jazdy dopredu začne pracovať motor strednej kefy a motor vysávania. Teraz stroj začne pracovať, až do vybitia akumulátorov.

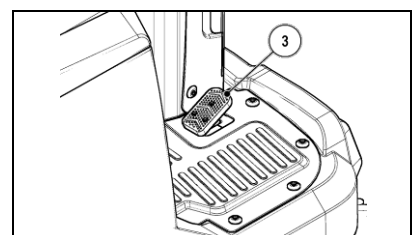
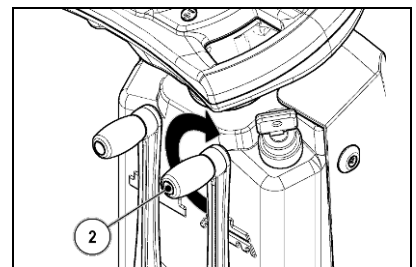
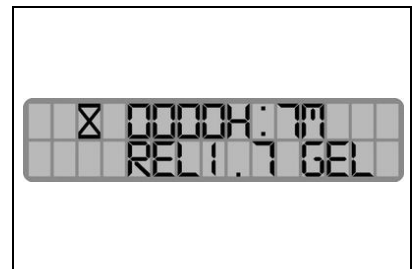
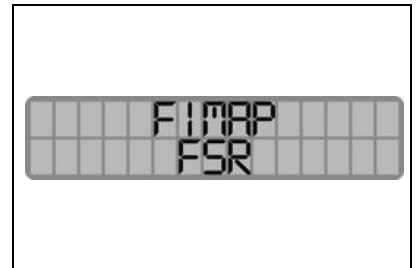
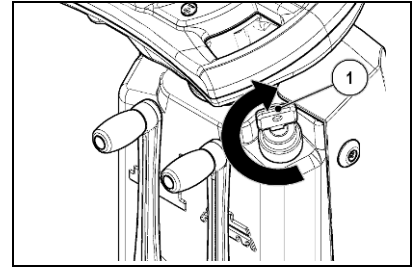



PRACOVNÁ ČINNOSŤ

Ak sa stroj nepohybuje a na displeji ovládania sa zobrazí nápis „ELEKTRICKÁ BRZDA?“, je potrebné zapnúť elektrickú brzdu príslušnou pákou, ktorá sa nachádza v ľavej zadnej časti stroja (smer pracovnej činnosti).

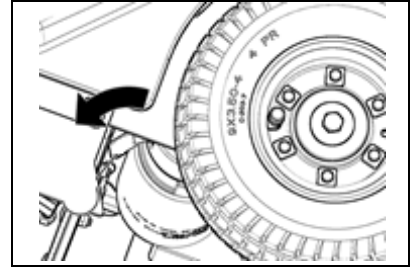

Na spustenie pravej bočnej kefy (verzia 1SL) alebo oboch bočných kief (verzia 2SL) stačí otočiť páku (4) proti smeru hodinových ručičiek.



UPOZORNENIE: Bočná kefa alebo bočné kefy (v závislosti na verzii stroja) používajte obmedzene na obvodových okrajoch, pretože nie je/sú podporované vysávaním.

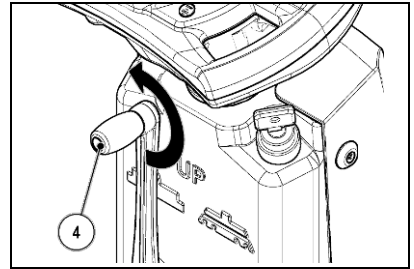

Vypnite motor vysávania aj v prípade, keď sa chystáte čistiť mokrý, alebo vlhký povrch, aby ste nezničili filter. Motor vysávania vypnete tlačidlom (5), ktoré sa nachádza na ovládacích riadičlách.



UPOZORNENIE: Bezprostredne po stlačení tlačidla (5) sa na displeji zobrazí nápis „VYSÁVANIE VYPNUTÉ“. Pre opätovnú aktiváciu vysávania znovu stlačte tlačidlo (5).

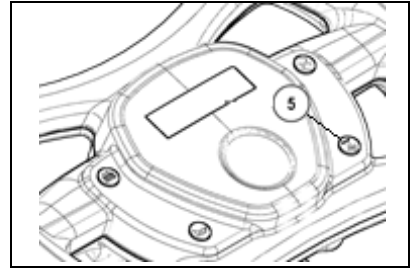

Pri objemnom odpade stlačte pedál (6) pre nadvihovanie prednej klapky, aby sa tento odpad dostal k strednej kefe, ktorá ho zmetie.



UPOZORNENIE: Nedržte tento pedál stlačený príliš dlho.

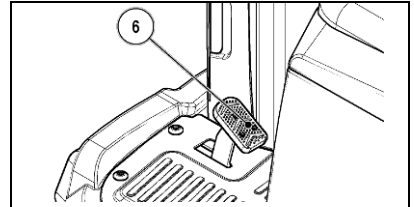

Aby bolo vysávanie účinné, vyčistite filter približne každých 10 minút a pred vyprázdnením zásuvky na odpad. Kvôli tomu postupujte nasledovne:

1. Nadvihnite strednú kefu otočením pravej páky (2) proti smeru hodinových ručičiek.
2. Nadvihnite bočnú kefu, ak je spustená nadol, otočením ľavej páky (4) v smere hodinových ručičiek.
3. Aktivujte vibračné oklepávadlo stlačením tlačidla (7), ktoré sa nachádza na ovládacích riadičlách; dôjde k automatickému prerušeniu vysávania.

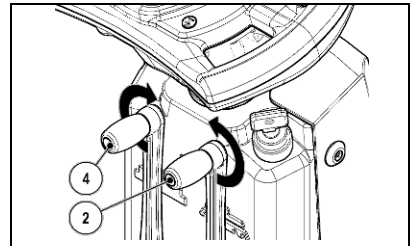

UPOZORNENIE: Bezprostredne po zdvihnutí strednej kefy z terénu dôjde automaticky k vypnutiu motora vysávania.

UPOZORNENIE: Bezprostredne po stlačení tlačidla vibračného oklepávadla dôjde automaticky k vypnutiu motora vysávania.

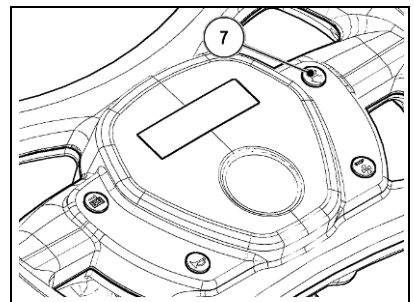

Pravidelne kontrolujte stav naplnenia zásuvky a podľa potreby ju vyprázdňte. Majte na pamäti, že hmotnosť zozbieraných nečistôt je priamo úmerná hustote zozbieraného materiálu. V prípade ťažkého materiálu, ako je piesok, hlina, štrk, atď., sa odporúča naplniť zásuvku maximálne do 70%, pretože v opačnom prípade by jej vyprázdnenie mohlo spôsobovať značné ťažkosti.



PRACOVNÁ ČINNOSŤ

30. ZAHÁJENIE PRACOVNEJ ČINNOSTI (VERZIE HYBRID)

Pri zahájení pracovnej činnosti v režime akumulátora postupujte nasledovne:

1. Vykonať všetky kontroly uvedené v odseku „PRÍPRAVA NA PRACOVNÚ ČINNOSŤ (VERZIE HYBRID)“.
2. Sadnite si na miesto pre obsluhu.
3. Otočte kľúč (1) hlavného vypínača do polohy „I“; v tomto prípade je stroj napájaný z akumulátora. Ihneď sa rozsvieti displej ovládacieho panelu.

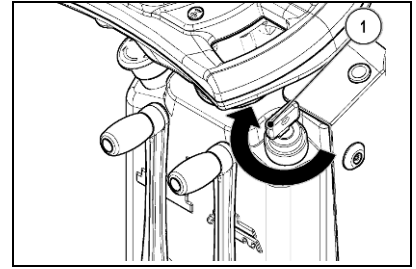

UPOZORNENIE: Napájanie z akumulátora je mimoriadne vhodné na čistenie v uzatvorenej miestnosti, kedy obsluhujúci pracovník nemusí vdychovať škodlivé výfukové plyny endotermického motora.

4. Pri zapnutí displeja sa postupne zobrazia tri strany. Ako prvý sa zobrazí názov stroja.
5. Druhé zobrazenie informuje v hornom riadku o celkovej dobe činnosti. Na riadku v spodnej časti je uvedená verzia programu a technológia akumulátorov, ktorá bola nastavená pre činnosť stroja; v tomto prípade sa používajú gélové akumulátory.

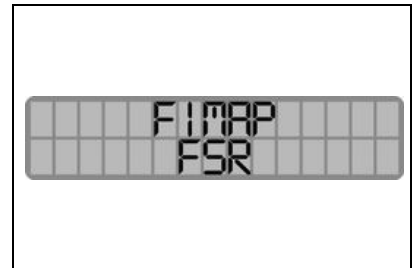

6. Ako posledná sa zobrazí strana s názvom „pracovná činnosť“, kde je uvedený stav nabitia akumulátorov a celkový čas činnosti. Keď sú akumulátory stroja nabité, v spodnom riadku svietia desať svetelných značiek, ktoré zobrazujú stav nabitia batérie. Pri postupnom vybití akumulátorov zhasínajú jednotlivé značky a pri úplnom vybití akumulátorov bude blikať len orámovanie batérie. Horný riadok zobrazuje čas v hodinách a minútach, ako dlho je stroj v činnosti. Blikanie symbolu „⊗“ informuje o počítaní času, keď je stroj v činnosti.



7. Otočením páky (2) v smere hodinových ručičiek spustíte nadol strednú kefu, až kým sa nedotkne terénu.

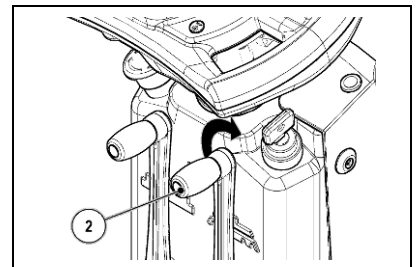

8. Po stlačení pedálu jazdy dopredu (3) dôjde k rozjazdu stroja.

Bezprostredne po stlačení pedálu jazdy dopredu začne pracovať motor strednej kefy a motor vysávania. Teraz stroj začne pracovať, až do vybitia akumulátorov.

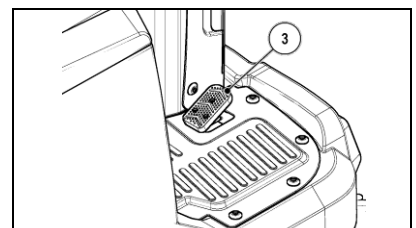



PRACOVNÁ ČINNOSŤ

Ak sa stroj nepohybuje a na displeji ovládania sa zobrazí nápis „ELEKTRICKÁ BRZDA?“, je potrebné ju zapnúť príslušnou pákou, ktorá sa nachádza v ľavej zadnej časti stroja (smer pracovnej činnosti).

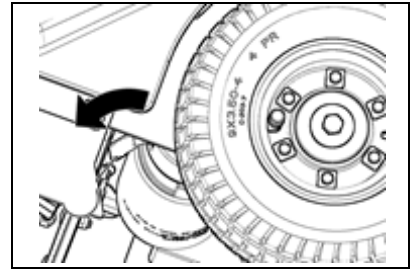

Na spustenie pravej bočnej kefy (verzia 1SL) alebo oboch bočných kief (verzia 2SL) stačí otočiť páku (4) proti smeru hodinových ručičiek.



UPOZORNENIE: Bočná kefa alebo bočné kefy (v závislosti na verzii stroja) používajte obmedzene na obvodových okrajoch, pretože nie je/sú podporované vysávaním.

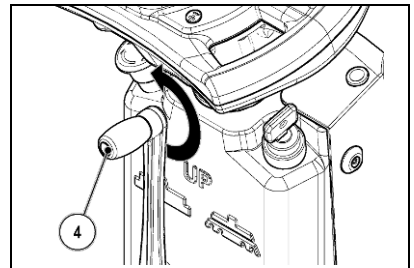

Vypnite motor vysávania aj v prípade, keď sa chystáte čistiť mokrý, alebo vlhký povrch, aby ste nezničili filter. Motor vysávania vypnete tlačidlom (5), ktoré sa nachádza na ovládacích riadičlách.



UPOZORNENIE: Bezprostredne po stlačení tlačidla (5) sa na displeji zobrazí nápis „VYSÁVANIE VYPNUTÉ“. Pre opätovnú aktiváciu vysávania znovu stlačte tlačidlo (5).

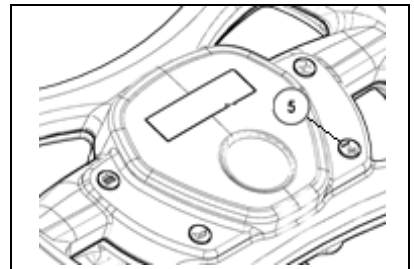

Pri objemnom odpade stlačte pedál (6) pre nadvihovanie prednej klapky, aby sa tento odpad dostal k strednej kefe, ktorá ho zmetie.



UPOZORNENIE: Nedržte tento pedál stlačený príliš dlho.

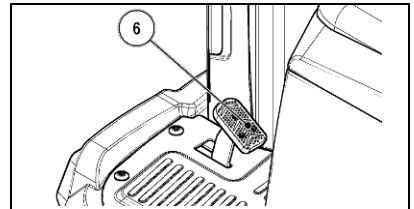

Aby bolo vysávanie účinné, vyčistite filter približne každých 10 minút a pred vyprázdnením zásuvky na odpad. Kvôli tomu postupujte nasledovne:

1. Nadvihnite strednú kefu otočením pravej páky (2) proti smeru hodinových ručičiek.
2. Nadvihnite bočnú kefu, ak je spustená nadol, otočením ľavej páky (4) v smere hodinových ručičiek.
3. Aktivujte vibračné oklepávadlo stlačením tlačidla (7), ktoré sa nachádza na ovládacích riadičlách; dôjde k automatickému prerušeniu vysávania.

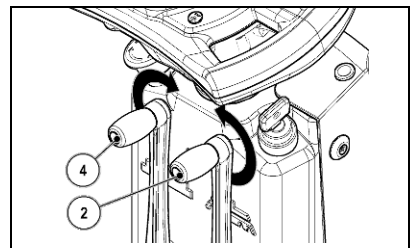

UPOZORNENIE: Bezprostredne po zdvihnutí strednej kefy z terénu dôjde automaticky k vypnutiu motora vysávania.

UPOZORNENIE: Bezprostredne po stlačení tlačidla vibračného oklepávadla dôjde automaticky k vypnutiu motora vysávania.

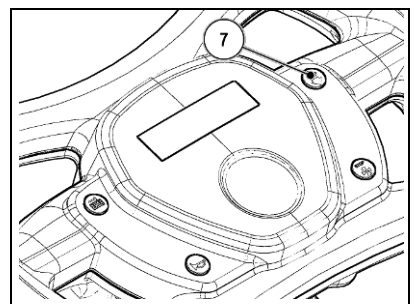

Pravidelne kontrolujte stav naplnenia zásuvky a podľa potreby ju vyprázdňte. Majte na pamäti, že hmotnosť zozbieraných nečistôt je priamo úmerná hustote zozbieraného materiálu. V prípade ťažkého materiálu, ako je piesok, hlina, štrk, atď., sa odporúča naplniť zásuvku maximálne do 70%, pretože v opačnom prípade by jej vyprázdnenie mohlo spôsobovať značné ťažkosti.



PRACOVNÁ ČINNOSŤ

UPOZORNENIE: Používajte stroj až do úplného vybitia akumulátorov.

UPOZORNENIE: Nikdy nenechávajte akumulátory úplne vybité, a to ani v prípade, keď sa stroj nepoužíva.



UPOZORNENIE: Keď sa stroj nepoužíva dlhšiu dobu, úplne nabite akumulátory. Použite nabíjačku akumulátora vhodnú pre nainštalované akumulátory z hľadiska kapacity aj druhu.

UPOZORNENIE: Každých desať cyklov úplného vybitia akumulátorov vykonajte ich úplné nabitie. Použite nabíjačku akumulátorov vhodnú pre nainštalované akumulátory z hľadiska kapacity aj druhu.

Pri zahájení pracovnej činnosti v režime hybrid postupujte nasledovne:

1. Vykonajte všetky kontroly uvedené v odseku „PRÍPRAVA NA PRACOVNÚ ČINNOSŤ (VERZIE HYBRID)“.
2. Sadnite si na miesto pre obsluhu.
3. Otočte kľúč (1) hlavného vypínača do polohy „II“; v tomto prípade je stroj napájaný endotermickým motorom.

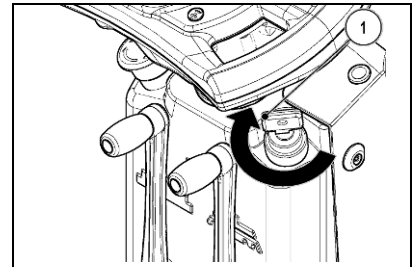

4. Pri zapnutí displeja sa postupne zobrazia tri strany. Ako prvý sa zobrazí názov stroja.

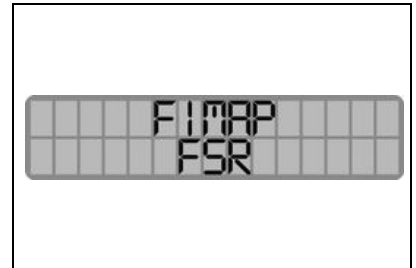

5. Druhé zobrazenie informuje v hornom riadku o celkovej dobe činnosti. V riadku v spodnej časti je uvedená technológia akumulátorov a verzia programu.



6. Ako tretia sa zobrazí strana s nápisom „NAŠARTOVAŤ MOTOR“; vykonajte všetky uvedené úkony pre naštartovanie endotermického motora.

UPOZORNENIE: Dôsledne dodržujte pokyny uvedené v užívateľskom návode k endotermickému motoru (dodanom so strojom).



UPOZORNENIE: Napájania endotermickým motorom je mimoriadne vhodné pre čistenie vonkajších plôch alebo dobre vetraných miestností, kde výfukové plyny endotermického motora nepôsobia škodlivo.

UPOZORNENIE: Bezprostredne po stabilizácii otáčok motora presuňte páku akcelerátora, ktorá sa nachádza na endotermickom motore, do polohy odpovedajúcej maximu.

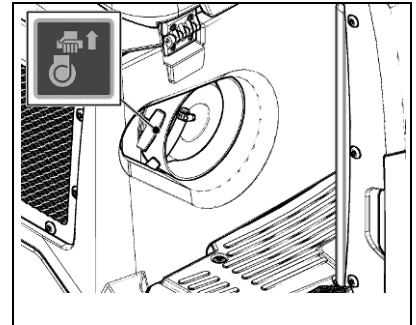

7. Na štvrté a poslednej strane, tzv. „pracovnej“ sa zobrazí celková doba činnosti. Horný riadok zobrazuje čas v hodinách a minútach, ako dlho je stroj v činnosti. Blikanie symbolu „:“ informuje o počítaní času, keď je stroj v činnosti. Riadok v spodnej časti je tvorený desiatimi svetelnými ryskami.





PRACOVNÁ ČINNOSŤ

8. Otočením páky (2) v smere hodinových ručičiek spustíte nadol strednú kefu, až kým sa nedotkne terénu.

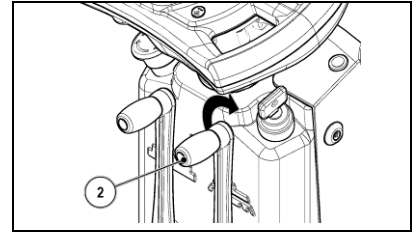

9. Po stlačení pedálu jazdy dopredu (3) dôjde k rozjazdu stroja.

Bezprostredne po stlačení pedálu jazdy dopredu začne pracovať motor strednej kefy a motor vysávania. Teraz stroj začne pracovať plne účinne, až do vybitia akumulátorov.

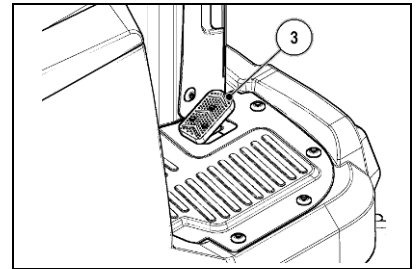

Ak sa stroj nepohybuje a na displeji ovládania sa zobrazí nápis „ELEKTRICKÁ BRZDA?“, je potrebné zapnúť elektrickú brzdú príslušnou pákou, ktorá sa nachádza v ľavej zadnej časti stroja (smer pracovnej činnosti).

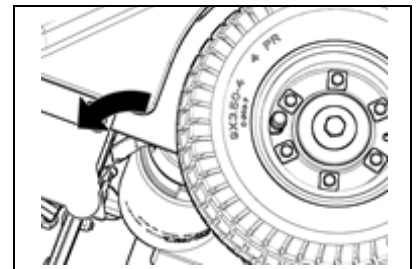

Na spustenie pravej bočnej kefy (verzia 1SL) alebo oboch bočných kief (verzia 2SL) stačí otočiť páku (4) proti smeru hodinových ručičiek.



UPOZORNENIE: Bočná kefa alebo bočné kefy (v závislosti na verzii stroja) používajte obmedzene na obvodových okrajoch, pretože nie je/sú podporované vysávaním.

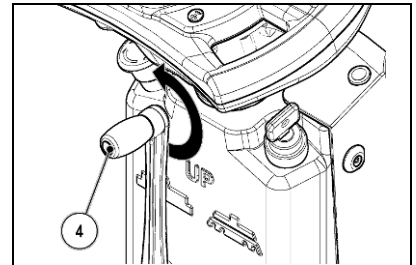

Keď sa chystáte pracovať na mokrom alebo vlhkom povrchu, vypnite motor vysávania, aby sa zabránilo poškodeniu filtra; dávajte pritom pozor, aby ste nezapli oklepávadlo filtra pri vypnutom motore vysávania. Motor vysávania vypnete tlačidlom (5), ktoré sa nachádza na ovládacích riadičoch.



UPOZORNENIE: Bezprostredne po stlačení tlačidla (5) sa na displeji zobrazí nápis „VYSÁVANIE VYPNUTÉ“. Pre opätovnú aktiváciu vysávania znovu stlačte tlačidlo (5).

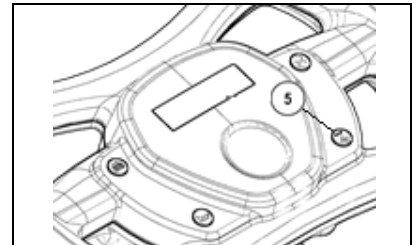

Pri objemnom odpade stlačte pedál (6) pre nadvihovanie prednej klapky, aby sa tento odpad dostal k strednej kefe, ktorá ho zmetie.



UPOZORNENIE: Nedržte tento pedál stlačený príliš dlho.

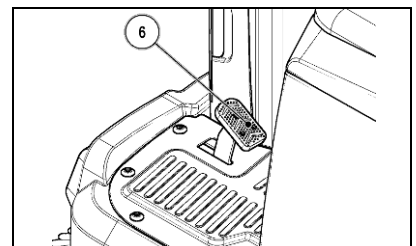



PRACOVNÁ ČINNOSŤ

Aby bolo vysávanie účinné, vyčistite filter približne každých 10 minút a pred vyprázdnením zásuvky na odpad. Kvôli tomu postupujte nasledovne:

1. Nadvihnite strednú kefu otočením ľavej páky (2) v smere hodinových ručičiek.
2. Nadvihnite bočnú kefu, ak je spustená nadol, otočením pravej páky (4) proti smeru hodinových ručičiek.

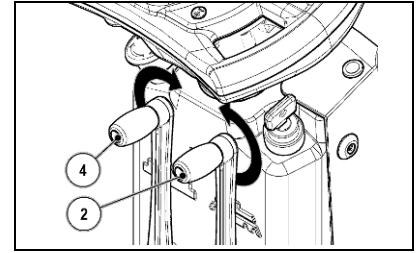

3. Aktivujte vibračné oklepávanie stlačením tlačidla (7), ktoré sa nachádza na ovládacích riadičlách; dôjde k automatickému prerušeniu vysávania.

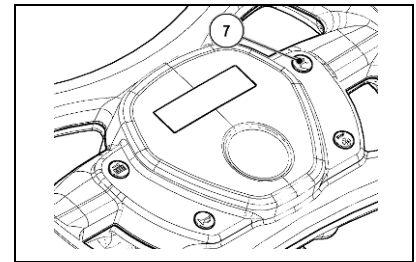

Pravidelne kontrolujte stav naplnenia zásuvky a podľa potreby ju vyprázdňte. Majte na pamäti, že hmotnosť zozbieraných nečistôt je priamo úmerná hustote zozbieraného materiálu. V prípade ťažkého materiálu, ako je piesok, hlina, štrk, atď., sa odporúča naplniť zásuvku maximálne do 70%, pretože v opačnom prípade by jej vyprázdnenie mohlo spôsobovať značné ťažkosti.

Stroj Hybrid v režime endotermického motora musí byť používaný pre čistenie vonkajších plôch alebo dobre vetraných miestností. Režim endotermického motora zaručuje nabitie akumulátorov, ktoré sú súčasťou výbavy stroja, a tým umožňuje zvýšiť dobu možnej pracovnej činnosti, avšak nie je k dispozícii žiadne zariadenie, ktoré ohlásí úplné vybitie akumulátorov.



UPOZORNENIE: Prechod od akumulátora na hybrid musí byť vykonaný pri zastavenom stroji.

31. TLAČIDLO NÚDZOVÉHO ZASTAVENIA

V prípade, ak by sa počas pracovnej činnosti vyskytli problémy, stlačte tlačidlo núdzového zastavenia (1), ktoré sa nachádza pod sedadlom (verzia B) alebo na stĺpiku riadenia (verzia Hybrid). Tento ovládací prvok spôsobí prerušenie elektrického obvodu, ktorý vychádza od akumulátorov a pokračuje rozvodom stroja; týmto spôsobom dôjde k zablokovaniu stroja a k zásahu elektrickej brzdy.

Po vyriešení problému a po obnovení pracovnej činnosti postupujte nižšie uvedeným spôsobom:

1. Otočte kľúčom (2) hlavného vypínača do polohy „0“.
2. Prepnite tlačidlo (1) do štandardnej polohy.
3. Prepnite kľúč (2) hlavného vypínača do polohy „I“ alebo „II“, v závislosti na druhu napájania, ktoré chcete použiť.

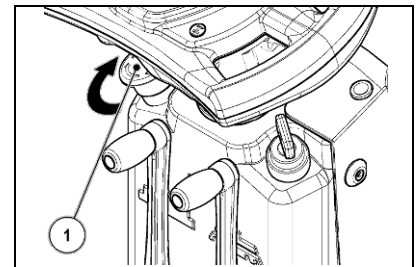
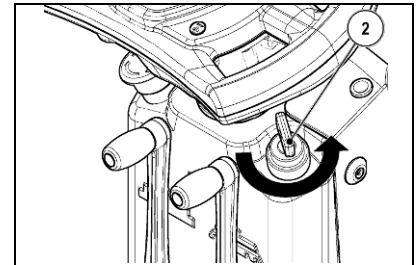

UPOZORNENIE: Uvedené obrázky sa vzťahujú na verziu Hybrid.

32. KONTROLKA PORUCHY ALTERNÁTORA (VERZIA HYBRID)

Ak by sa počas pracovnej činnosti v režime endotermického motora (v prípade verzie Hybrid) vyskytli problémy v činnosti alternátora, na stĺpiku riadenia sa rozsvieti červená kontrolka (1). V takom prípade premiestnite stroj na miesto určené pre údržbu a obráťte sa na špecializované stredisko servisnej služby.



UPOZORNENIE: Bezprostredne po rozsvietení červenej kontrolky (1) uveďte stroj do kludového stavu a obráťte sa na stredisko servisnej služby.

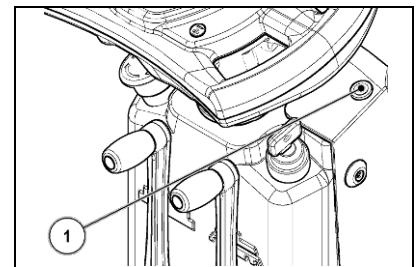



PRACOVNÁ ČINNOSŤ

33. VYPRÁZDNIENIE ZBERNEJ ZÁSUVKY

Stroj NIE JE vybavený zariadením, ktoré upozorňuje na dosiahnutie úrovne „naplnenia“ zbernej zásuvky a preto je dobrým zvykom pamätať na jej pravidelné vyprázdňovanie počas pracovnej činnosti. Pri vyprázdnení zbernej zásuvky postupujte nižšie uvedeným spôsobom:

1. Zastavte stroj v blízkosti miesta určeného na vyprázdnenie zbernej zásuvky.
2. Nadvihnite strednú kefu otočením páky (1) proti smeru hodinových ručičiek.
3. Nadvihnite bočnú kefu, ak je spustená nadol, otočením páky (2) v smere hodinových ručičiek.
4. Aktivujte vibračné oklepávanie impulzným stláčaním tlačidla (3), ktoré sa nachádza na ovládacích riadičoch; dôjde k automatickému prerušeniu vysávania.



UPOZORNENIE! Držte tlačidlo (3) stlačené max. desať sekúnd a zopakujte uvedenú operáciu dvakrát alebo trikrát.

5. Otočte kľúčom (4) hlavného vypínača do polohy „0“.

6. Otočte zarážky (5) tak, aby došlo k uvoľneniu zbernej zásuvky, otočte ľavú zarážku proti smeru hodinových ručičiek, a pravú zarážku v smere hodinových ručičiek.



UPOZORNENIE: Odporúča sa vždy používať ochranné rukavice, aby sa zabránilo vážnemu poraneniu rúk.

7. Uchopte rukoväť (6) zbernej zásuvky a vytiahnite ju zo stroja.
8. Premiestnite zbernú zásuvku do blízkosti miesta určeného na vyprázdnenie a vyprázdnite ju.

9. Uchopte rukoväť (6) zbernej zásuvky a zasuňte ju do stroja.

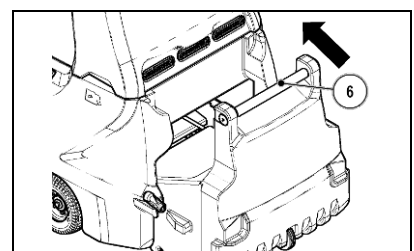
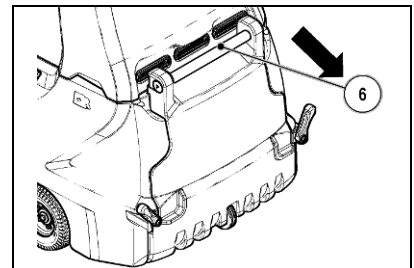
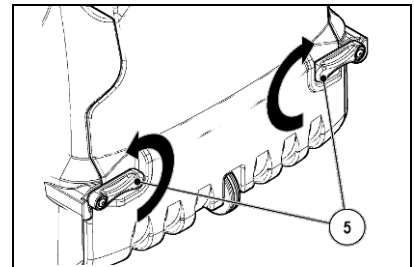
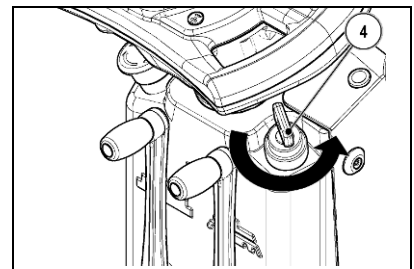
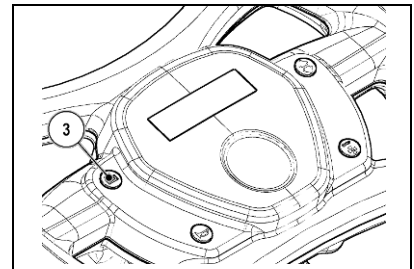
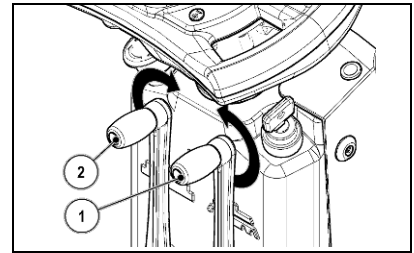



PRACOVNÁ ČINNOSŤ

10. Otočte zarážky (5) tak, aby došlo k pripevneniu zbernej zásuvky o karosériu, otočte ľavú zarážku proti smeru hodinových ručičiek, a pravú zarážku v smere hodinových ručičiek.

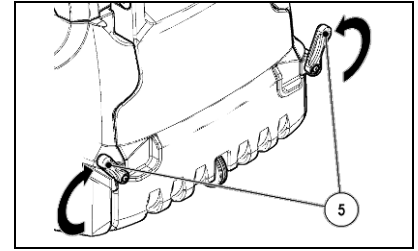



PO UKONČENÍ PRACOVNEJ ČINNOSTI

Po ukončení pracovnej činnosti a pred každou údržbou je potrebné vykonať nasledovné úkony:

1. Zastavte stroj v blízkosti miesta určeného na vyprázdnenie zbernej zásuvky.
2. Nadvihnite strednú kefu otočením páky (1) proti smeru hodinových ručičiek.
3. Nadvihnite bočnú kefu, ak je spustená nadol, otočením páky (2) v smere hodinových ručičiek.

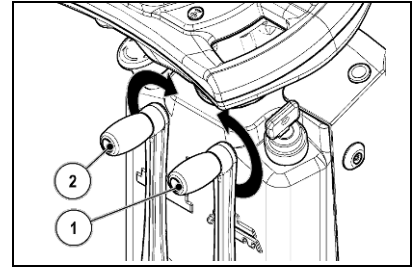

4. Aktivujte vibračné oklepávanie impulzným stláčaním tlačidla (3), ktoré sa nachádza na ovládacích riadidlách; dôjde k automatickému prerušeniu vysávania.



UPOZORNENIE! Držte tlačidlo (3) stlačené max. desať sekúnd a zopakujte uvedenú operáciu dvakrát alebo trikrát.

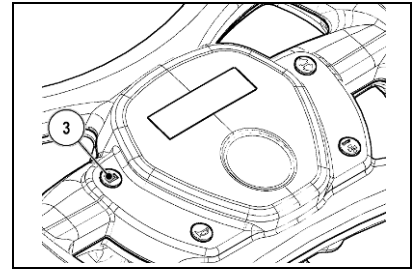

5. Otočte kľúčom (4) hlavného vypínača do polohy „0“.

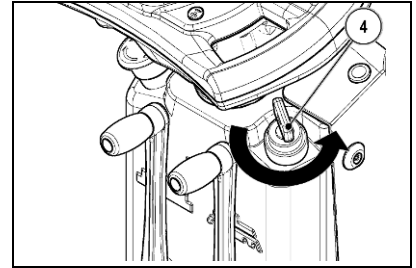

6. Otočte zarážky (5) tak, aby došlo k uvoľneniu zbernej zásuvky, otočte ľavú zarážku proti smeru hodinových ručičiek, a pravú zarážku v smere hodinových ručičiek.



UPOZORNENIE: Odporúča sa vždy používať ochranné rukavice, aby sa zabránilo vážnemu poraneniu rúk.

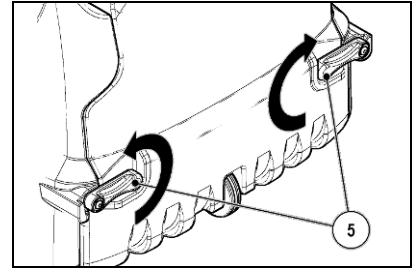

7. Uchopte rukoväť (6) na zbernej zásuvke a vytiahnite ju zo stroja.
8. Premiestnite zbernú zásuvku do blízkosti miesta určeného na vyprázdnenie a vyprázdnite ju.



UPOZORNENIE! Pravidelne kontrolujte tesnenie zásuvky na odpad a rámu, a v prípade jeho poškodenia alebo opotrebovania ho vymeňte.

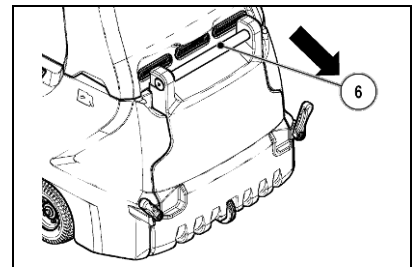

9. Uchopte rukoväť (6) na zbernej zásuvke a zasuňte ju do stroja.

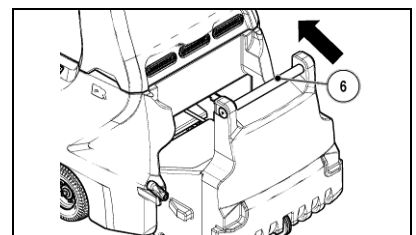



PO UKONČENÍ PRACOVNEJ ČINNOSTI

10. Otočte zarážky (5) tak, aby došlo k pripevneniu zbernej zásuvky o karosériu, otočte ľavú zarážku proti smeru hodinových ručičiek, a pravú zarážku v smere hodinových ručičiek.

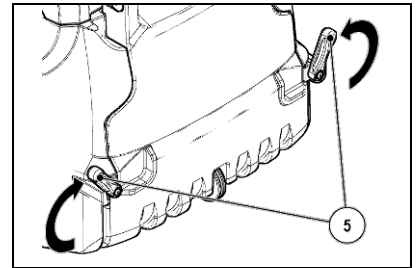

11. Prepnete kľúč (4) hlavného vypínača do polohy „I“ alebo „II“, v závislosti na druhu požadovaného napájania.
12. Premiestnite stroj na parkovacie miesto.



UPOZORNENIE: Umiestnite stroj do uzavretej miestnosti, s rovným povrchom. V blízkosti stroja nesmú byť predmety, ktoré by mohli pri kontakte stroj poškodiť.

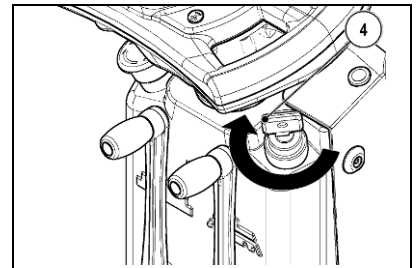

13. Otočte kľúčom (4) hlavného vypínača do polohy „0“.
14. Vytiahnite kľúč z ovládacieho panelu.

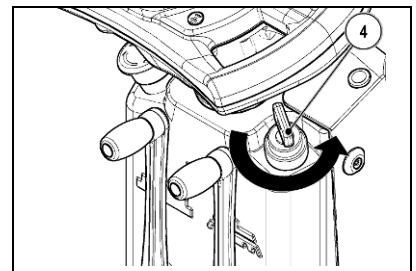

15. Uchopte rukoväť, ktorá sa nachádza na boku sedadla obsluhy.
16. Nadvihnite sedadlo obsluhy až po uchytení poisťnej zarážky (7).

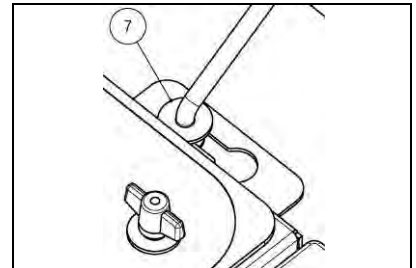

17. Odpojte konektor elektrického rozvodu (8) od konektora akumulátorov (9).



UPOZORNENIE: Táto operácia musí byť vykonaná kvalifikovaným technikom. Chybné pripojenie konektora môže stroj poškodiť.

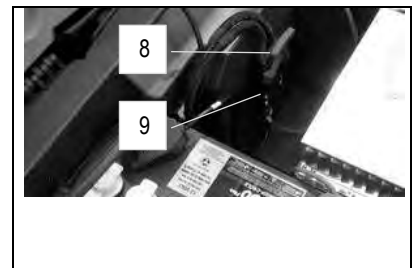

Na vedľajšom obrázku je znázornený stroj a akumulátory.

18. Len v prípade verzií Hybrid prepnete vypínač (10), ktorý sa nachádza na endotermickom motore, do polohy „VYP.“.

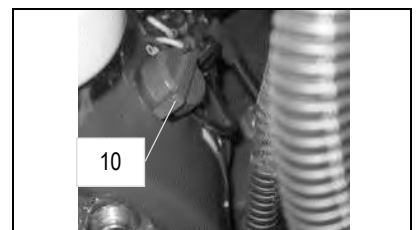



KAŽDODENNÁ ÚDRŽBA

VYKONAJTE VŠETKY ÚKONY ÚDRŽBY V STANOVENOM PORADÍ

34. ČISTENIE STREDNEJ KEFY

Pri čistení strednej kefy vykonajte nižšie uvedené úkony:

1. Skontrolujte, či je elektrická brzda zapnutá; v opačnom prípade ju zapnite pákou, ktorá sa nachádza v ľavej zadnej časti stroja (v smere pracovnej činnosti).
2. Skontrolujte, či sa hlavný vypínač (1) nachádza v polohe „0“; v opačnom prípade pootočte kľúč o štvrtinu otáčky smerom doľava a vyberte kľúč z ovládacieho panelu.

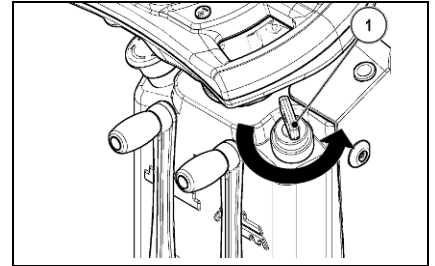

3. Skontrolujte, či je stredná kefa zdvihnutá z terénu; v opačnom prípade otočte páku (2) proti smeru hodinových ručičiek.



UPOZORNENIE: Odporúča sa vždy používať ochranné rukavice, aby sa zabránilo vážnemu poraneniu rúk.

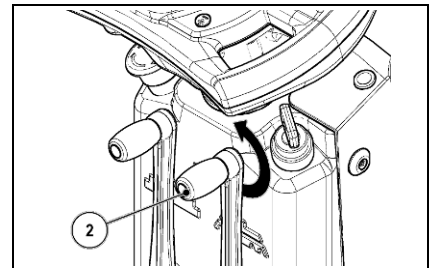

4. Otvorte ľavé (s ohľadom na smer jazdy) dvierka (3).
5. Otáčaním plastových matic (4), ktorými je pripevnený ľavý ochranný kryt kefy, proti smeru hodinových ručičiek, ho demontujte.

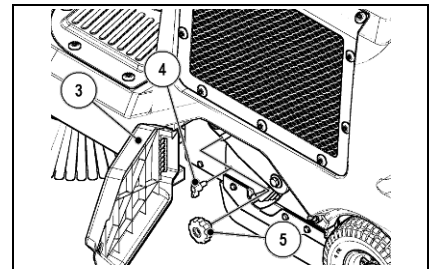

6. Otáčaním plastovej matice (5), ktorou je pripevnené rameno dvíhania kefy, proti smeru hodinových ručičiek, ju demontujte.
7. Odmontujte dvíhacie rameno (6) a ľavý ochranný kryt (7) kefy.

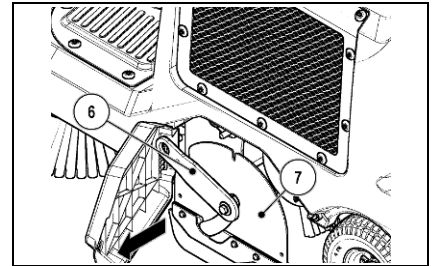

8. Vytiahnite z tunelu kefu.
9. Vyčistite ju pod prúdom vody a odstráňte prípadné nečistoty, ktoré sa nachádzajú v štetinách.

Skontrolujte opotrebovanie štetín a ak je to potrebné, kefy vymeňte (štetiny kefy nesmú byť menšie ako 10 mm). Ohľadom výmeny kefy si prečítajte odsek „VÝMENA STREDNEJ KEFY“.

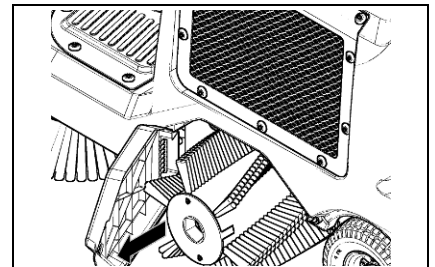

10. Pri spätnej montáži postupujte podľa vyššie uvedených pokynov, ale v opačnom poradí.



UPOZORNENIE: Aby bola kefa namontovaná správne, musí mať hrot obrátený smerom k prednej časti stroja.



KAŽDODENNÁ ÚDRŽBA

35. ČISTENIE BOČNEJ KEFY

Pri čistení bočnej kefy vykonajte nižšie uvedené úkony:

1. Skontrolujte, či je elektrická brzda zapnutá; v opačnom prípade ju zapnite prostredníctvom páky, ktorá sa nachádza v ľavej zadnej časti stroja (v smere pracovnej činnosti).
2. Skontrolujte, či sa hlavný vypínač (1) nachádza v polohe „0“; v opačnom prípade pootočte kľúč o štvrtinu otáčky smerom doľava a vyberte ho z ovládacieho panelu.

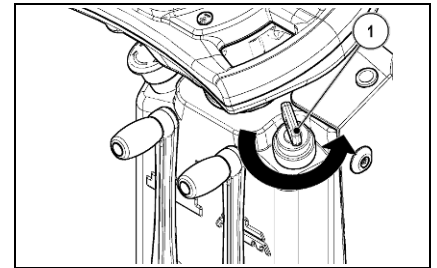

3. Skontrolujte, či je bočná kefa zdvihnutá z terénu; v opačnom prípade otočte páku (2) v smere hodinových ručičiek.



UPOZORNENIE: Odporúča sa vždy používať ochranné rukavice, aby sa zabránilo vážnemu poraneniu rúk.

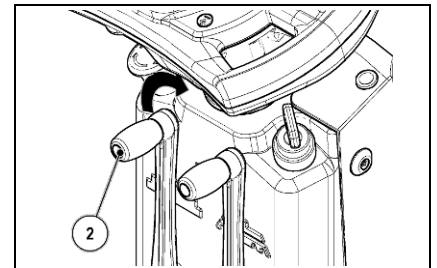

4. Otáčaním plastovej matice (3), ktorou je bočná kefa pripevnená k elektroprevodovke, v smere hodinových ručičiek (v prípade pravej kefy) alebo proti smeru hodinových ručičiek (v prípade ľavej kefy), ju demontujte.
5. Odmontujte podložku (4) zarážky bočnej kefy.

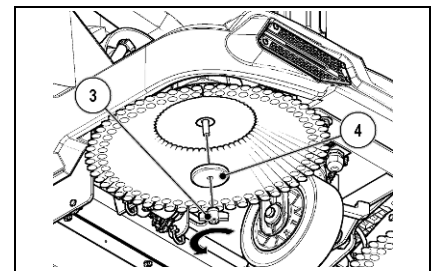

6. Odmontujte bočnú kefu.
7. Vychistite ju pod prúdom vody a odstráňte prípadné nečistoty, ktoré sa nachádzajú v štetinách kefy.

Skontrolujte stav opotrebovania štetín a v prípade nadmerného opotrebovania kefy vymeňte. Ohľadom výmeny kefy si prečítajte odsek „VÝMENA BOČNEJ KEFY“.

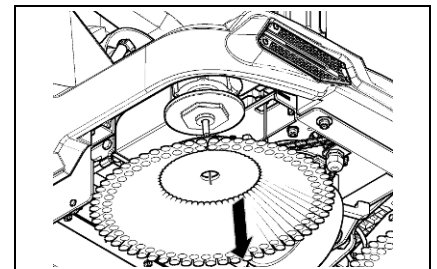

8. Pri spätnej montáži postupujte podľa vyššie uvedených pokynov, ale v opačnom poradí.



TÝŽDENNÁ ÚDRŽBA

36. ČISTENIE PANELOVÉHO FILTRA

V prípade nedostatočného vysávania, je potrebné skontrolovať, či vysávací filter nie je upchatý. Prípadne ho vyčistíte prúdom vzduchu, pričom postupujte nasledovne:

1. Skontrolujte, či je elektrická brzda zapnutá; v opačnom prípade ju zapnite pákou, ktorá sa nachádza v ľavej zadnej časti stroja (v smere pracovnej činnosti).
2. Skontrolujte, či sa hlavný vypínač (1) nachádza v polohe „0“; v opačnom prípade pootočte kľúč o štvrtinu otáčky smerom doľava a vyberte kľúč z ovládacieho panelu.
3. Uchopte rukoväť, ktorá sa nachádza na boku sedadla obsluhy.
4. Nadvihnite sedadlo obsluhy až po uchytení poistnej zarážky (2).



UPOZORNENIE: Odporúča sa vždy používať ochranné rukavice, aby sa zabránilo vážnemu poraneniu rúk.

5. Odpojte konektor (3) motora vysávania.

6. Otáčaním proti smeru hodinových ručičiek, odmontujte plastové matice (4), ktorými je pripevnená jednotka vysávania k rámu stroja.
7. S použitím rukoväte (5) odložte jednotku vysávania z rámu stroja.

8. Otáčaním proti smeru hodinových ručičiek, odmontujte plastové matice (6), ktorými je pripevnená zarážka k rámu stroja.
9. Odmontujte zarážku a potom i panelový filter.

10. Očistite panelový filter prúdom vzduchu a zdržujte sa pritom vo vzdialenosti najmenej dvadsať centimetrov.
11. Pri spätnej montáži postupujte podľa vyššie uvedených pokynov, ale v opačnom poradí.



UPOZORNENIE: Odporúča sa venovať pozornosť smeru filtrovania; mriežka, ktorá sa nachádza vo filtri, musí byť umiestnená smerom k motoru vysávania.

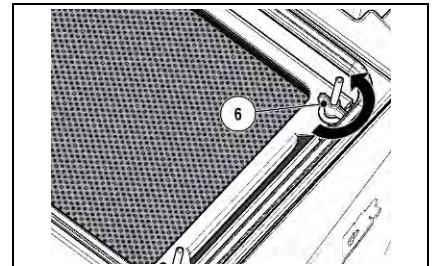
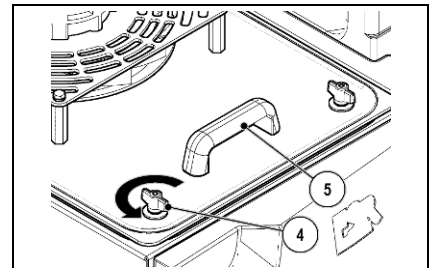
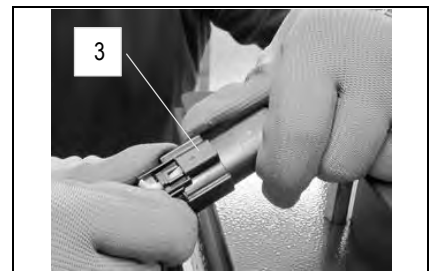
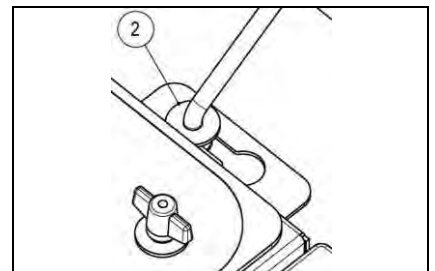
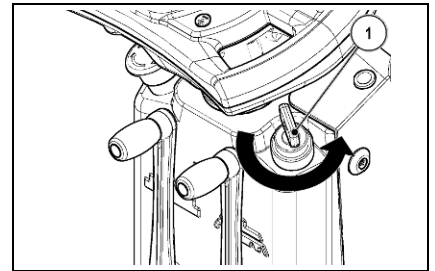



TÝŽDENNÁ ÚDRŽBA

37. ČISTENIE LÁTKOVÉHO FILTRA (VOLITELNÉ PRÍSLUŠENSTVO)

V prípade nedostatočného vysávania, je potrebné skontrolovať, či vysávací filter nie je upchatý. Prípadne ho vyčistíte prúdom vzduchu, pričom postupujte nasledovne:

1. Skontrolujte, či je elektrická brzda zapnutá; v opačnom prípade ju zapnite pákou, ktorá sa nachádza v ľavej zadnej časti stroja (v smere pracovnej činnosti).
2. Skontrolujte, či sa hlavný vypínač (1) nachádza v polohe „0“; v opačnom prípade pootočte kľúč o štvrtinu otáčky smerom doľava a vyberte kľúč z ovládacieho panelu.
3. Uchopte rukoväť, ktorá sa nachádza na boku sedadla obsluhy.
4. Nadvihnite sedadlo obsluhy až po uchytaní poistnej záračky (2).



UPOZORNENIE: Odporúča sa vždy používať ochranné rukavice, aby sa zabránilo vážnemu poraneniu rúk.

5. Odpojte konektor (3) motora vysávania.

6. Otáčaním proti smeru hodinových ručičiek, odmontujte plastové matice (4), ktorými je pripevnená jednotka vysávania k rámu stroja.
7. S použitím rukoväte (5) odložte jednotku vysávania z rámu stroja.

8. Otáčaním proti smeru hodinových ručičiek, odmontujte plastové matice (6), ktorými je pripevnená jednotka látkového filtra k rámu stroja.
9. Odmontujte záračku a potom aj jednotku látkového filtra z rámu stroja; nezabudnite odpojiť konektor (7) vibračného oklepávadla.

10. Očistite látkový filter prúdom vzduchu a zdržujte sa pritom vo vzdialenosti najmenej dvadsať centimetrov.
11. Pri spätnej montáži postupujte podľa vyššie uvedených pokynov, ale v opačnom poradí.

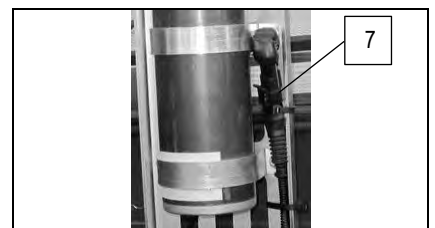
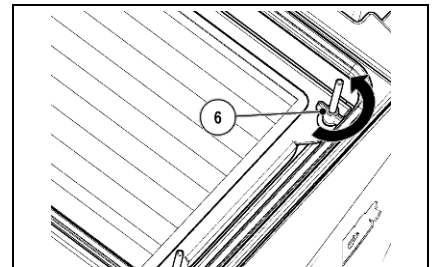
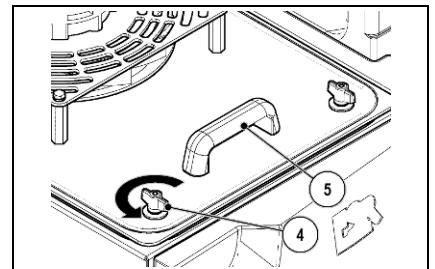
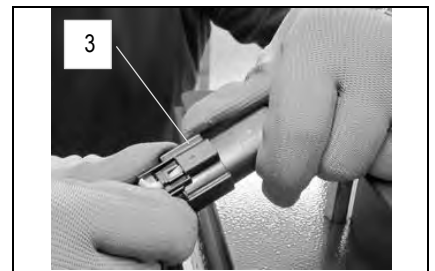
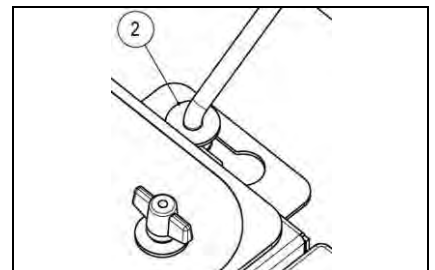
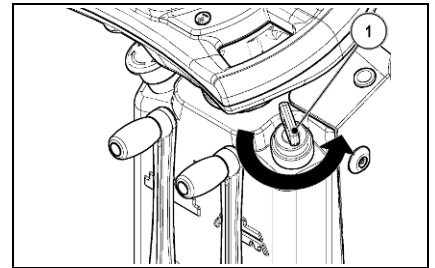



TÝŽDENNÁ ÚDRŽBA

38. ČISTENIE ZBERNEJ ZÁSUVKY

Raz týždenne je potrebné vyčistiť zbernú zásuvku, a to nižšie uvedeným spôsobom:

1. Skontrolujte, či je elektrická brzda zapnutá; v opačnom prípade ju zapnite pákou, ktorá sa nachádza v ľavej zadnej časti stroja (v smere pracovnej činnosti).
2. Skontrolujte, či sa hlavný vypínač (1) nachádza v polohe „0“; v opačnom prípade pootočte kľúč o štvrtinu otáčky smerom doľava a vyberte kľúč z ovládacieho panelu.

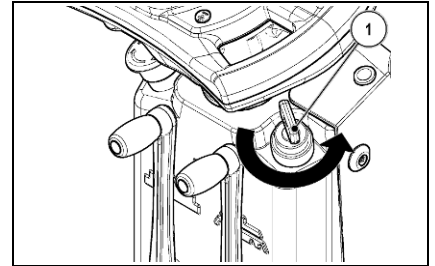

3. Otočte zarážky (2) tak, aby došlo k uvoľneniu zbernej zásuvky, otočte ľavú zarážku proti smeru hodinových ručičiek, a pravú zarážku v smere hodinových ručičiek.



UPOZORNENIE: Odporúča sa vždy používať ochranné rukavice, aby sa zabránilo vážnemu poraneniu rúk.

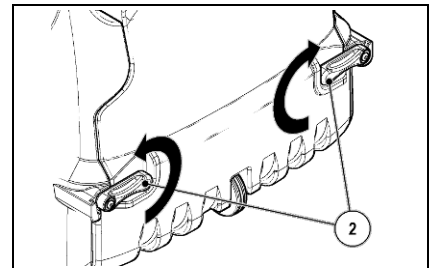

4. Uchopte rukoväť (3) na zbernej zásuvke a vytiahnite ju.
5. Zbernú zásuvku vyčistíte prúdom vody a odstráňte prípadné nečistoty.

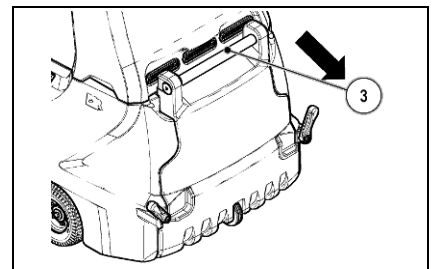

6. Uchopte rukoväť (3) na zbernej zásuvke a zasuňte ju do stroja.

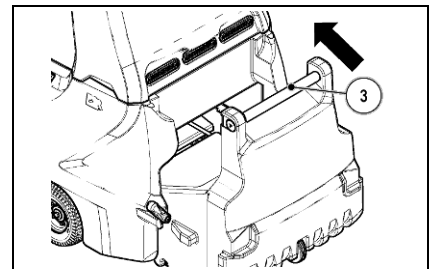

7. Otočte zarážky (2) tak, aby došlo k pripovneniu zbernej zásuvky o karosériu, otočte ľavú zarážku proti smeru hodinových ručičiek, a pravú zarážku v smere hodinových ručičiek.

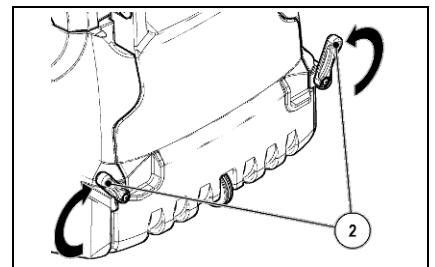



MIMORIADNA ÚDRŽBA

39. NASTAVENIE BOČNEJ KEFY

Keď bočná kefa nevedie nečistoty vhodným spôsobom do stredu stroja, je potrebné nastaviť výšku voči podlahe a postupovať pritom nižšie uvedeným spôsobom:

1. Skontrolujte, či je elektrická brzda zapnutá; v opačnom prípade ju zapnite pákou, ktorá sa nachádza v ľavej zadnej časti stroja (v smere pracovnej činnosti).
2. Skontrolujte, či sa hlavný vypínač (1) nachádza v polohe „0“; v opačnom prípade pootočte kľúč o štvrtinu otáčky smerom doľava a vyberte kľúč z ovládacieho panelu.
3. Skontrolujte, či je bočná kefa uložená na teréne; v opačnom prípade otočte páku (2) proti smeru hodinových ručičiek.



UPOZORNENIE: Odporúča sa vždy používať ochranné rukavice, aby sa zabránilo vážnemu poraneniu rúk.

4. S použitím vhodného náradia uvoľnite poistnú maticu (3).
5. S použitím vhodného náradia povoľte nastavovaciu skrutku (4), až kým nebudú štetiny kefy pritlačené o zem približne na úseku dvoch centimetrov.

6. S použitím vhodného náradia pripevnite poistnú maticu (3).

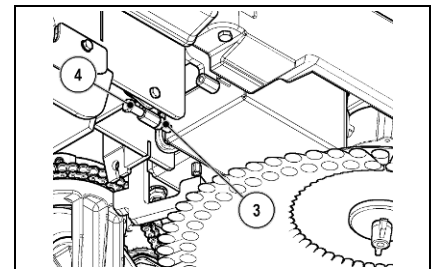
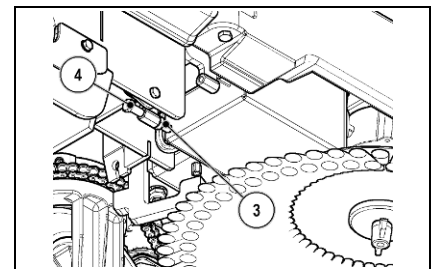
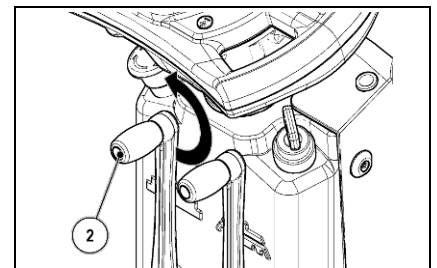
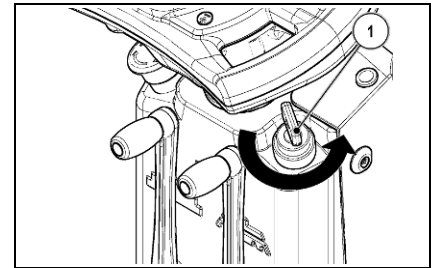

40. NASTAVENIE KLAPIEK STREDOVEJ KEFY

Ak si počas pracovnej činnosti všimnete, že po prechode stroja zostáva pás prachu alebo nečistôt, znamená to, že je potrebné nastaviť klapky stredovej kefy. V takom prípade ich nastavte nasledovným spôsobom:

1. Skontrolujte, či je elektrická brzda zapnutá; v opačnom prípade ju zapnite pákou, ktorá sa nachádza v ľavej zadnej časti stroja (v smere pracovnej činnosti).
2. Skontrolujte, či sa hlavný vypínač (1) nachádza v polohe „0“; v opačnom prípade pootočte kľúč o štvrtinu otáčky smerom doľava a vyberte kľúč z ovládacieho panelu.
3. Skontrolujte, či je stredná kefa zdvihnutá z terénu; v opačnom prípade otočte páku (2) proti smeru hodinových ručičiek.



UPOZORNENIE: Odporúča sa vždy používať ochranné rukavice, aby sa zabránilo vážnemu poraneniu rúk.

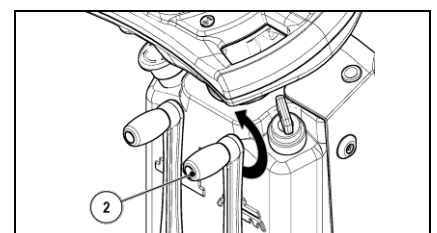
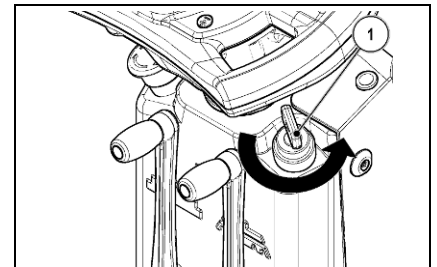



MIMORIADNA ÚDRŽBA

4. Otvorte ľavé (s ohľadom na smer jazdy) dvierka (3).
5. Skontrolujte, či je medzi ľavou klapkou (4) a terénom vzdialenosť približne 2 mm; v opačnom prípade vhodným náradím povolte matice (5) a nastavte ju.



UPOZORNENIE: Pre správnu činnosť stroja musí byť vzdialenosť klapky od zeme rovnomerná po celej jej dĺžke.

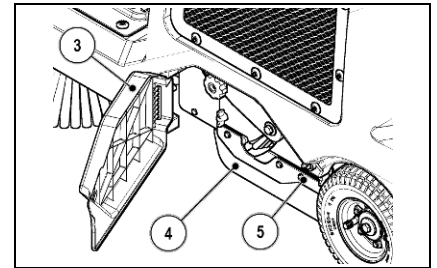

6. Skontrolujte, či je medzi zadnou klapkou (6) a terénom vzdialenosť približne 2 mm; v opačnom prípade vhodným náradím povolte matice (7) a nastavte ju.



UPOZORNENIE: Pre správnu činnosť stroja musí byť vzdialenosť klapky od zeme rovnomerná po celej jej dĺžke.

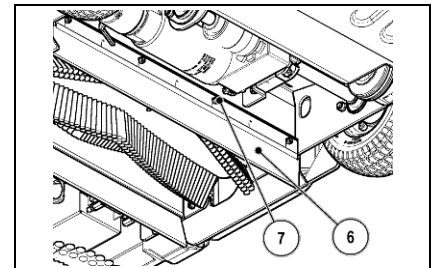

7. Otvorte pravé (s ohľadom na smer jazdy) dvierka (8).
8. Skontrolujte, či je medzi pravou klapkou (9) a terénom vzdialenosť približne 2 mm; v opačnom prípade vhodným náradím povolte matice (10) a nastavte ju.



UPOZORNENIE: Pre správnu činnosť stroja musí byť vzdialenosť klapky od zeme rovnomerná po celej jej dĺžke.

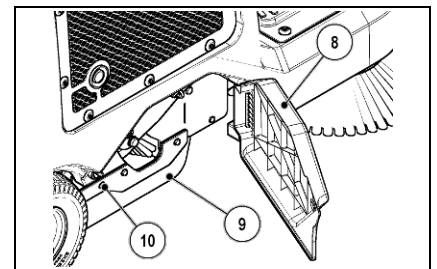

41. VÝMENA STREDNEJ KEFY

Keď je stredná kefa opotrebovaná, nie je možné zaistiť účinnú pracovnú činnosť. V takom prípade je potrebné pri výmene postupovať nasledovne:

1. Skontrolujte, či je elektrická brzda zapnutá; v opačnom prípade ju zapnite pákou, ktorá sa nachádza v ľavej zadnej časti stroja (v smere pracovnej činnosti).
2. Skontrolujte, či sa hlavný vypínač (1) nachádza v polohe „0“; v opačnom prípade pootočte kľúč o štvrtinu otáčky smerom doľava a vyberte kľúč z ovládacieho panelu.
3. Skontrolujte, či je stredná kefa zdvihnutá z terénu; v opačnom prípade otočte páku (2) proti smeru hodinových ručičiek.



UPOZORNENIE: Odporúča sa vždy používať ochranné rukavice, aby sa zabránilo vážnemu poraneniu rúk.

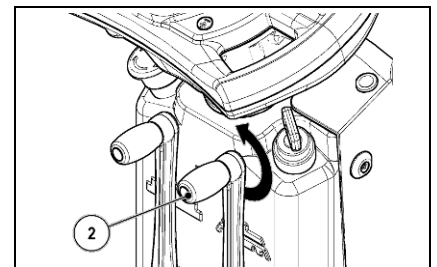
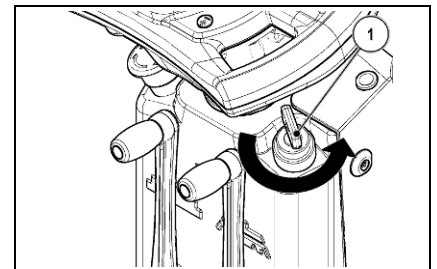

4. Otvorte ľavé (s ohľadom na smer jazdy) dvierka (3).
5. Otáčajte plastové matice (4), ktorými je pripevnený ľavý ochranný kryt kefy, proti smeru hodinových ručičiek a kryt demontujte.

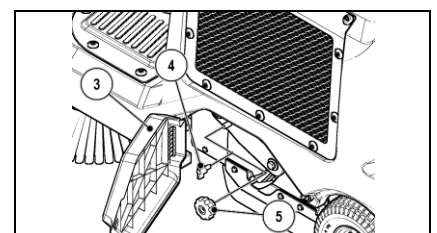



MIMORIADNA ÚDRŽBA

6. Otáčajte plastovú maticu (5), ktorou je pripevnené rameno pre dvíhanie kefy, proti smeru hodinových ručičiek a rameno demontujte.
7. Odmontujte dvíhacie rameno (6) a ľavý ochranný kryt (7) kefy.

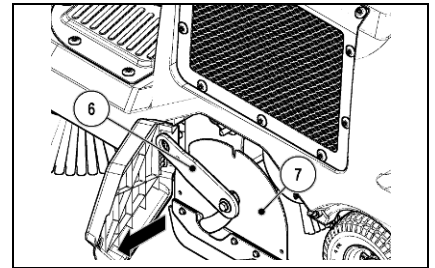

8. Vytiahnite z tunela kefu a vymeňte ju za novú.
9. Pri spätnej montáži postupujte podľa vyššie uvedených pokynov, ale v opačnom poradí.



UPOZORNENIE: Aby bola kefa namontovaná správne, musí mať hrot obrátený smerom k prednej časti stroja.

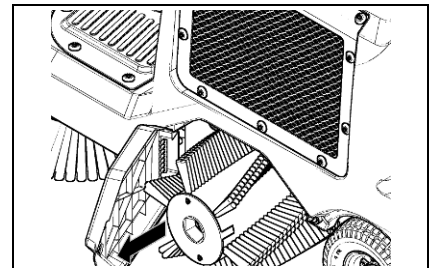

42. VÝMENA BOČNEJ KEFY

Keď je bočná kefa opotrebovaná, nie je možné ďalej privádzať bočné nečistoty smerom do stredu stroja a odporúča sa ju vymeniť; v takom prípade postupujte nižšie uvedeným spôsobom:

1. Skontrolujte, či je elektrická brzda zapnutá; v opačnom prípade ju zapnite pákou, ktorá sa nachádza v ľavej zadnej časti stroja (v smere pracovnej činnosti).
2. Skontrolujte, či sa hlavný vypínač (1) nachádza v polohe „0“; v opačnom prípade pootočte kľúč o štvrtinu otáčky smerom doľava a vyberte kľúč z ovládacieho panelu.
3. Skontrolujte, či je bočná kefa zdvihnutá z terénu; v opačnom prípade otočte páku (2) v smere smeru hodinových ručičiek.



UPOZORNENIE: Odporúča sa vždy používať ochranné rukavice, aby sa zabránilo vážnemu poraneniu rúk.

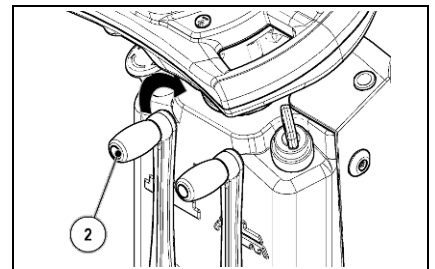
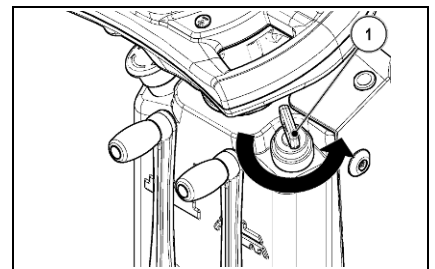

4. Otáčajte plastovú maticu (3), ktorou je bočná kefa pripevnená k elektroprevodovke, v smere hodinových ručičiek (v prípade pravej kefy), alebo proti smeru hodinových ručičiek (v prípade ľavej kefy) a kefu demontujte.
5. Odmontujte podložku (4) zarážky bočnej kefy.

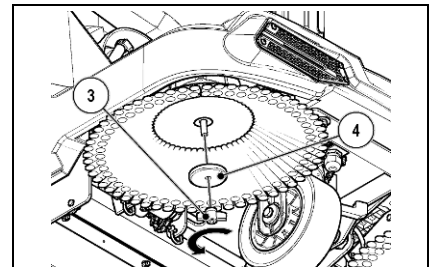

6. Odmontujte kefu a nahraďte ju novou.
7. Pri spätnej montáži postupujte podľa vyššie uvedených pokynov, ale v opačnom poradí.

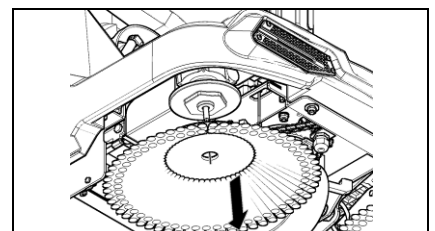



ÚDRŽBA ENDOTERMICKÉHO MOTORA

Dobrá údržba endotermického motora je nevyhnutná pre bezpečné použitie stroja. Pri údržbe postupujte nižšie uvedeným spôsobom:

1. Skontrolujte, či je elektrická brzda zapnutá; v opačnom prípade ju zapnite pákou, ktorá sa nachádza v ľavej zadnej časti stroja (v smere pracovnej činnosti).
2. Skontrolujte, či sa hlavný vypínač (1) nachádza v polohe „0“; v opačnom prípade pootočte kľúč o štvrtinu otáčky smerom doľava a vyberte kľúč z ovládacieho panelu.
3. Uchopte rukoväť, ktorá sa nachádza na boku sedadla obsluhy.
4. Nadvihnite sedadlo obsluhy až po uchytaní poistnej zarážky (2).

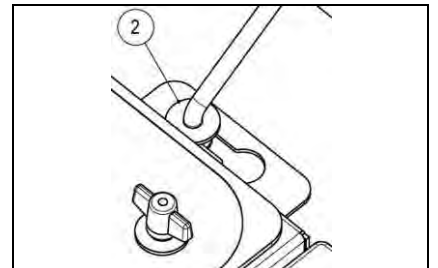
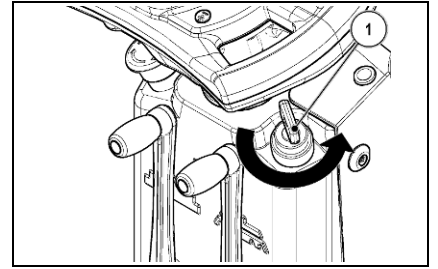

UPOZORNENIE: Odporúča sa vždy používať ochranné rukavice, aby sa zabránilo vážnemu poraneniu rúk.



UPOZORNENIE: Čo sa týka údržby endotermického motora, dôsledne dodržiavajte pokyny uvedené v užívateľskom návode k endotermickému motoru (dodanom so strojom).



UPOZORNENIE: Pri kontrole hladiny oleja používajte plniaci uzáver / tyčku (3).

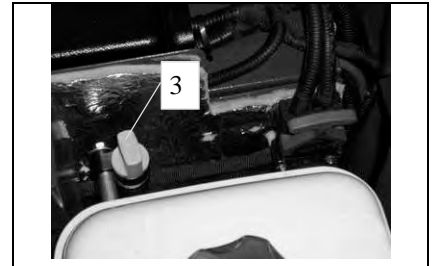

UPOZORNENIE: Pri výmene oleja motora používajte rúrku (4).

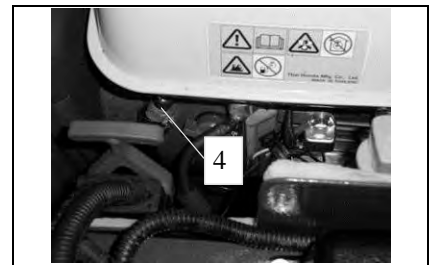



KONTROLA ČINNOSTI

43. NEDOCHÁDZA K UVEDENIU STROJA DO ČINNOSTI

1. Skontrolujte, či je vypínač s kľúčom prepnutý do polohy „I“ alebo „II“, v závislosti na druhu požadovaného napájania.
2. Skontrolujte, či je konektor akumulátorov pripojený ku konektoru rozvodu stroja.
3. Skontrolujte, či sú nabité akumulátory.
4. Skontrolujte, či sa v palivovej nádrži motora (verzie HYBRID) nachádza palivo.

44. ENDOTERMICKÝ MOTOR SA NEDÁ NAŠTARTOVAŤ



UPOZORNENIE: Keď nedôjde k naštartovaniu endotermického motora, skontrolujte diagnostiku uvedenú v užívateľskom návode motora (návod je dodávaný spolu so strojom).

45. STROJ NEČISTÍ DOSTAČOČNE

1. Skontrolujte stav opotrebovania kef a prípadne ich vymeňte. Kefy je potrebné vymeniť potom, ako sa štetiny skrátia približne na 10 mm. Ohľadne jej výmeny si prečítajte „VÝMENA STREDNEJ KEFY“ alebo „VÝMENA BOČNEJ KEFY“. Pri práci s nadmerne opotrebovanými kefami môžete poškodiť podlahu.
2. Používajte iný typ kefy ako bola sériovo namontovaná. Na čistenie mimoriadne znečistenej podlahy sa odporúča podľa potreby použiť špeciálne kefy, dodávané na želanie (viď následne uvedený odsek „VOĽBA A POUŽITIE KEFY“).
3. Bočná kefa je opotrebovaná; ohľadne nastavenia si prečítajte „NASTAVENIE BOČNEJ KEFY“.
4. Zberná zásuvka je plná; vyprázdňte ju.

46. STROJ POČAS SVOJEJ ČINNOSTI VÍRI PRACH

1. Klapky, ktoré zabezpečujú účinné vysávanie sú opotrebované: vymeňte ich.
2. Predná klapka je poškodená a stroj vyvrštuje smerom dopredu ťažké špinavé cudzie telesá: vymeňte ich.
3. Filter je upchatý: dôkladne ho vyčistite.
4. Skontrolujte správnu montáž strednej kefy
5. Zberná zásuvka sa nachádza v nesprávnej polohe

47. NADMERNÝ HLUK ALEBO NEPRAVIDELNÝ HLUK STREDNEJ KEFY

1. Materiál natočený okolo kefy: odstráňte ho.

48. NADMERNÝ HLUK ALEBO NEPRAVIDELNÝ HLUK BOČNEJ KEFY

1. Materiál natočený okolo kefy: odstráňte ho.



LIKVIDÁCIA

Stroj nechajte zlikvidovať v autorizovanom likvidačnom stredisku alebo v zbernom stredisku.

Pred likvidáciou stroja je potrebné odstrániť a oddeliť nasledovné materiály a odoslať ich do separovaného zberu v súlade s platnými predpismi o ochrane životného prostredia:

- Kefy
- plst'
- elektrické a elektronické súčasti*
- Akumulátory
- plastové časti (nádžže a riadidlá)
- kovové časti (páky a rám)
- endotermický motor
- hydraulický olej**

(*) Hlavne kvôli likvidácii elektrických a elektronických súčastí sa obráťte na miestneho predajcu.

(**) Hlavne kvôli likvidácii hydraulického oleja sa obráťte na miestneho distribútora.



VOĽBA A POUŽITIE KIEF

KEFA Z POLYPROPYLÉNU (PPL)

Používa sa pre všetky druhy podláh a je veľmi odolná voči opotrebeniu. PPL nie je hygroskopický a preto si zachováva svoje vlastnosti aj počas činnosti na mokrom podklade.

HRÚBKÁ ŠTETÍN

Najhrubšie štetiny sú najpevnejšie a používajú sa preto na povrch s pevnými a ťažkými nečistotami (napríklad: jemný štrk; plechovky z nápojov, atď.).

Na ľahkých a prašných povrchoch sa odporúča použiť mäkkšie štetiny.

Je potrebné mať na pamäti, že keď sú štetiny kefy opotrebované, sú príliš krátke a preto sú pevnejšie a nedokážu správne zozbierať nečistoty.

Sériovo dodávaná stredná kefa je vybavená štetinami s hrúbkou 1,1 mm a 0,7 mm kvôli spojeniu oboch vlastností.

TABUĽKA PRE VOĽBU KIEF

Stroj	Počet kief	Kód	Typ štetín	Ø štetín	Ø Kefy	Dĺžka	Poznámky
FSR B - HYBRID 1SL	1	437902	PPL + PPL + BRONZ	0,7 + 1,1 + //	260	580	STREDNÁ KEFA
		438621	TAMPICO BASSINA		260	580	STREDNÁ KEFA
	1	437874	PPL	1	400		BOČNÁ KEFA
FSR B - HYBRID 2SL	1	437902	PPL + PPL + BRONZ	0,7 + 1,1 + //	260	580	STREDNÁ KEFA
		438621	TAMPICO BASSINA		260	580	STREDNÁ KEFA
	2	437874	PPL	1	400		BOČNÁ KEFA



VYHLÁSENIE O ZHODE ES (CE)

Nižšie podpísaná výrobná firma:

FIMAP S.p.A.

Via Invalidi del Lavoro n.1

37050 Santa Maria di Zevio (VR)

vyhlasuje na vlastnú zodpovednosť, že výrobky

ZAMETACIE STROJE, mod. FSR B – FSR Hybrid

sú v zhode s nariadeniami smerníc:

- 2006/42/ES: Strojné zariadenia.
- 2004/108/ES: Smernica o elektromagnetickej kompatibilite.
- 2000/14/ES: Smernica Európskeho parlamentu a Rady z 8. mája 2000. Akustické emisie strojov a zariadení určených pre činnosť na otvorenom priestore.

Vzhľadom k tomu, že tento stroj patrí do kategórie pojazdného zametacieho stroja v zmysle prílohy I č. 46 Smernice 2000/14/ES Európskeho parlamentu a Rady, je povinné len označenie hlučnosti.

Hodnotenie zhody bolo vykonané v súlade s prílohou III.B.46 tej istej smernice.

MODEL	LwA [dB(A)]	LwA - zaručená hodnota [dB(A)]

Ďalej je v zhode s nasledovnými normami:

- EN 60335-1: Bezpečnosť elektrických zariadení na použitie v domácnosti a pod. - Bezpečnosť. Časť 1: Základné pokyny.
- EN 60335-2-72: Bezpečnosť elektrických zariadení na použitie v domácnosti a pod. Časť 2: Špecifické pravidlá pre automatické stroje na úpravu podláh na priemyselné a kolektívne použitie.
- EN 60335-2-29: Bezpečnosť elektrických zariadení na použitie v domácnosti a pod. Časť 2: Špecifické pravidlá pre nabíjačky akumulátorov.
- EN 12100-1: Bezpečnosť strojného zariadenia - Základné pravidlá a základné princípy návrhu – Časť 1: Základná terminológia a metodológia.
- EN 12100-2: Bezpečnosť strojného zariadenia - Základné princípy, Základné princípy projektového návrhu – Časť 2: Technické princípy.
- EN 61000-6-2: Elektromagnetická kompatibilita (EMC) - Časť 6-2: Základné pokyny – Odolnosť v priemyselnom prostredí.
- EN 61000-6-3: Elektromagnetická kompatibilita (EMC) - Časť 6-3: Všeobecné pokyny – Emisia pre obytné prostredia, obchodné prostredia a prostredia ľahkého priemyslu.
- EN 62233: Zariadenia na použitie v domácnosti a pod.– Elektromagnetické polia – Metódy vyhodnocovania a merania.

Osoba oprávnená na zostavenie technického spisu:

Pán Giancarlo Ruffo
Via Maestri del Lavoro, 13
37059 Santa Maria di Zevio (VR) - TALIANSKO

Santa Maria di Zevio (VR), 04/09/2013

Právny zástupca
Giancarlo Ruffo

FIMAP S.p.A.

FIMAP spa

Via Invalidi del Lavoro, 1 – 37050 S.Maria di Zevio (Verona) Taliansko

Tel. +39 045 6060411 a.v. – Fax +39 045 6060417 – E-mail: fimap@fimap.com www.fimap.com